

Intercâmbio de Informações entre Bancos e Empresas

Padrão FEBRABAN
240 Posições

Versão 10.9

14/10/2021

Índice

1.0	Introdução.....	05
1.1	Apresentação do Documento.....	06
1.2	Fluxo Geral de Informações	10
2.0	Estrutura do Arquivo	12
2.1	Composição do Arquivo	13
2.2	Header e Trailer do Arquivo	17
3.0	Serviço / Produto.....	19
3.1	Pagamentos.....	20
3.1.1	Descrição do Processo.....	21
3.1.2	Pagamento através de Crédito em Conta, Cheque, OP, DOC, TED, Pix ou Pagamento com autenticação	24
3.1.3	Pagamento de Títulos de Cobrança e QR Code Pix.....	29
3.1.4	Pagamento de Tributos.....	33
3.2	Cobrança	49
3.2.1	Descrição do Processo.....	50
3.2.2	Títulos em Cobrança	54
3.2.3	Boleto de Pagamento Eletrônico (Captura de Títulos em Cobrança)	69
3.2.4	Alegação do Pagador	77
3.3	Extrato de Conta Corrente para Conciliação Bancária	80
3.3.1	Descrição do Processo.....	81
3.3.2	Extrato de Conta Corrente para Conciliação Bancária	83
3.4	Débito em Conta Corrente	86
3.4.1	Descrição do Processo.....	87
3.4.2	Débito em Conta Corrente.....	90
3.5	Vendor	95

3.5.1	Descrição do Processo.....	96
3.5.2	Vendor.....	102
3.6	Custódia de Cheques.....	108
3.6.1	Descrição do Processo.....	109
3.6.2	Custódia de Cheques.....	112
3.7	Extrato para Gestão de Caixa.....	115
3.7.1	Descrição do Processo.....	116
3.7.2	Extrato para Gestão de Caixa.....	118
3.8	Empréstimo com Consignação em Folha de Pagamento.....	125
3.8.1	Descrição do Processo.....	126
3.8.2	Empréstimo por Consignação.....	129
3.9	Comprar.....	132
3.9.1	Descrição do Processo.....	133
3.9.2	Comprar/Comprar Rotativo.....	137
4.0	Descrição de Campos.....	142
A	Alegação do Pagador.....	143
B	Boleto de Pagamento Eletrônico (Captura de Títulos em Cobrança).....	145
C	Títulos em Cobrança.....	146
D	Débito em Conta Corrente.....	161
E	Extrato de Conta Corrente paga Conciliação Bancária.....	163
F	Extrato para Gestão de Caixa.....	164
G	Campos Genéricos.....	167
H	Empréstimo por Consignação.....	185
I	Compor.....	189
K	Custódia de Cheques.....	192
L	Pagamento de Títulos em Cobrança.....	197
N	Pagamento de Tributos e Impostos.....	198
P	Pagamento Através de Crédito em Conta, Cheque, OP, DOC, TED ou Pagamento com Autenticação.....	202

V - Vendor	205
Z – Autenticação do Pagamento	215
5.0 Alteração do Manual	216
5.1 Objetivo.....	217
5.2 Manutenção do Manual.....	218

1.0 - Introdução

1.1 - Apresentação do Documento

Este manual apresenta um padrão para a troca de informações entre Empresas e Bancos, definido e elaborado pela FEBRABAN, a ser adotado na prestação de serviços bancários que possibilitem esse intercâmbio. Baseado nas informações necessárias para a implementação de cada tipo de serviço / produto, o padrão define um conjunto de registros/campos que devem compor o arquivo de troca de informações.

O padrão abrange os seguintes tipos de serviços / produtos:

- Pagamento através de crédito em conta, cheque, OP, DOC ou pagamento com autenticação
- Pagamento de títulos de Cobrança
- Pagamento de Tributos
- Títulos em Cobrança
- Boletim de Pagamento Eletrônico
- Alegação do Pagador
- Extrato de Conta Corrente para Conciliação Bancária
- Débito em Conta Corrente
- Vendor
- Custódia de Cheques
- Extrato para Gestão de Caixa
- Empréstimo com Consignação em Folha de Pagamento
- Compras

Cada tipo de serviço / produto tem um objetivo específico e a sua abrangência é detalhada através de um diagrama onde estão representadas as entidades participantes e o fluxo de troca de informações entre elas.

Para cada fluxo de informação são identificados os eventos que podem desencadear a troca de informações entre as entidades.

Todas as informações manipuladas são conceituadas visando um entendimento claro e preciso de todo o processo.

Estrutura do Documento

O documento está dividido nos seguintes tópicos:

1.0 - Introdução

Apresenta uma visão geral dos tipos de serviços / produtos disponíveis e o contexto em que ocorrem, identificando as entidades origem e destino de cada fluxo de troca de informações.

2.0 - Estrutura do Arquivo

Define a composição do arquivo (header, lotes de serviço / produto e trailer), conceituando cada tipo de registro existente e especificando a forma de utilização de cada um deles por tipo de serviço / produto, e apresenta o layout do header e do trailer de arquivo.

3.0 - Serviço / Produto

Apresenta detalhadamente cada serviço / produto disponível e o contexto em que ocorrem, identificando as entidades origem e destino de cada fluxo de troca de informações.

3.1 - Pagamentos

Conceitua o serviço / produto Pagamentos através da definição do objetivo, das entidades envolvidas e do fluxo de troca de informações, e apresenta o layout dos registros/segmentos a serem utilizados na sua implementação. Este tipo de serviço / produto possibilita o pagamento de salários, fornecedores, dividendos, etc., através de crédito em conta, Cheque, OP, DOC, pagamento com autenticação, pagamento de títulos de cobrança ou de tributos.

3.2 - Cobrança

Conceitua o serviço / produto Cobrança através da definição do objetivo, das entidades envolvidas e do fluxo de informações, e apresenta o layout dos registros/segmentos a serem utilizados na sua implementação. Este tipo de serviço / produto possibilita a geração de informações dos títulos em cobrança para o Banco Beneficiário (entrada de títulos, pedido de baixa, etc.), a geração de informações do Boleto de Pagamento eletrônico (títulos capturados em carteira) ao Pagador e alegações do Pagador ao Banco Beneficiário.

3.3 - Extrato de Conta Corrente para Conciliação Bancária

Conceitua o serviço / produto de Extrato de Conta Corrente para Conciliação Bancária através da definição do objetivo, das entidades envolvidas e do fluxo de informações, e apresenta o layout dos registros/segmentos a serem utilizados na sua implementação. Este tipo de serviço / produto possibilita a geração de extrato de conta corrente para conciliação bancária, considerando exclusivamente os saldos contábeis de conta corrente.

3.4 - Débito em Conta Corrente

Conceitua o serviço / produto Débito em Conta Corrente através da definição do objetivo, das entidades envolvidas e do fluxo de informações, e apresenta o layout dos registros/segmentos a serem utilizados na sua implementação. Este tipo de serviço / produto possibilita o pagamento de parcelas, contribuições e outros tipos de compromissos ou encargos, através de débito em conta corrente.

3.5 - Vendor

Conceitua o serviço / produto Vendor através da definição do objetivo, das entidades envolvidas e do fluxo de informações, e apresenta o layout dos registros/segmentos a serem utilizados na sua implementação. Este tipo de serviço / produto possibilita financiamentos através do Banco Beneficiário.

3.6 - Custódia de Cheques

Conceitua o serviço / produto Custódia de Cheques através da definição do objetivo, das entidades envolvidas e do fluxo de informações, e apresenta o layout dos registros/segmentos a serem utilizados na sua implementação. Este tipo de serviço / produto proporciona aos clientes a guarda dos cheques e a compensação dos mesmos na data determinada (Data para Depósito).

3.7 - Extrato para Gestão de Caixa

Conceitua o serviço / produto Extrato para Gestão de Caixa através da definição do objetivo, das entidades envolvidas e do fluxo de informações, e apresenta o layout dos registros/segmentos a serem utilizados na sua implementação. Este tipo de serviço / produto possibilita a geração de extratos para Gestão de Caixa, gerados várias vezes ao dia, com informações sobre Saldos e Lançamentos de diferentes Naturezas.

3.8 – Empréstimo por Consignação

Conceitua o serviço / produto Empréstimo por Consignação através da definição de objetivo, das entidades envolvidas e do fluxo de informações, e apresenta o layout dos registros/segmentos a serem utilizados em sua implementação. Este tipo de serviço / produto aos funcionários / beneficiários de empresas e órgãos públicos realizarem empréstimos, através de consignação em folha de pagamento / benefício.

3.9 – Compras

Conceitua o serviço / produto Compror através da definição de objetivo, das entidades envolvidas e do fluxo de informações, e apresenta o layout dos registros/segmentos a serem utilizados em sua implementação.

4.0 - Descrição dos Campos

Conceitua todos os campos componentes do layout dos registros utilizados em cada um dos tipos de serviço / produto. Para facilitar a compreensão, os campos estão classificados em **genéricos**, campos utilizados em mais que um tipo de serviço / produto, e **específicos**, campos utilizados em um único tipo de serviço / produto e cada descrição é identificada através de um código composto da seguinte forma:

Xnnn onde:

X = Sigla atribuída para cada tipo de serviço / produto.

nnn = Número seqüencial, a partir de 001, dentro de uma sigla

Siglas atribuídas na descrição dos campos, de acordo com o serviço / produto.

Tipo Campo	Sigla	Descrição da Sigla
Genérico	G	Genérico
Específico	A	Alegação do Pagador
	B	Boleto de Pagamento Eletrônico
	C	Títulos em Cobrança
	D	Débito em Conta Corrente
	E	Extrato de Conta Corrente para Conciliação Bancária
	F	Extrato para Gestão de Caixa
	H	Empréstimo por Consignação
	I	Compror
	L	Pagamento de Títulos de Cobrança
	N	Pagamento de Tributos, Impostos e Contas sem Código de Barras
	P	Pagamento através de Crédito em Conta, Cheque, OP, DOC ou Pagamento com Autenticação
	V	Vendor
K	Custódia de Cheques	
Z	Autenticação do Pagamento	

Em cada layout de registro apresentado, é especificado o código da descrição de cada campo. Através deste código, deve-se acessar o tópico "Descrição dos Campos" e buscar a descrição do campo que se deseja consultar. As descrições de campos assinaladas com * antes do código, merecem uma atenção especial.

5.0 - Alteração do Manual

O tratamento de um novo tipo de serviço / produto ou a alteração de qualquer uma das especificações constantes neste manual deverá ser previamente aprovada pela FEBRABAN.

Manutenção das Versões do Manual

A versão é identificada através de um código com a seguinte composição:

VV.R onde:
VV (2 dígitos) = Número da versão
R (1 dígito) = Número do release

Release

Será alterado sempre que ocorrer alteração de campos “USO EXCLUSIVO CNAB/FEBRABAN” ou alteração na descrição de campos.

Versão de layout de lote

Será alterado quando ocorrer inclusão/exclusão de campos.

Versão de layout de arquivo

Será alterado quando ocorrer inclusão/exclusão de serviços / produtos (lotes de serviços / produtos).

Sugestões

Sugestões para alteração deste manual devem ser encaminhadas à FEBRABAN, via Bancos.

1.2 - Fluxo Geral de Informações

O fluxo de informações abaixo mostra uma visão geral dos tipos de serviços / produtos disponíveis e das entidades participantes em cada um deles:

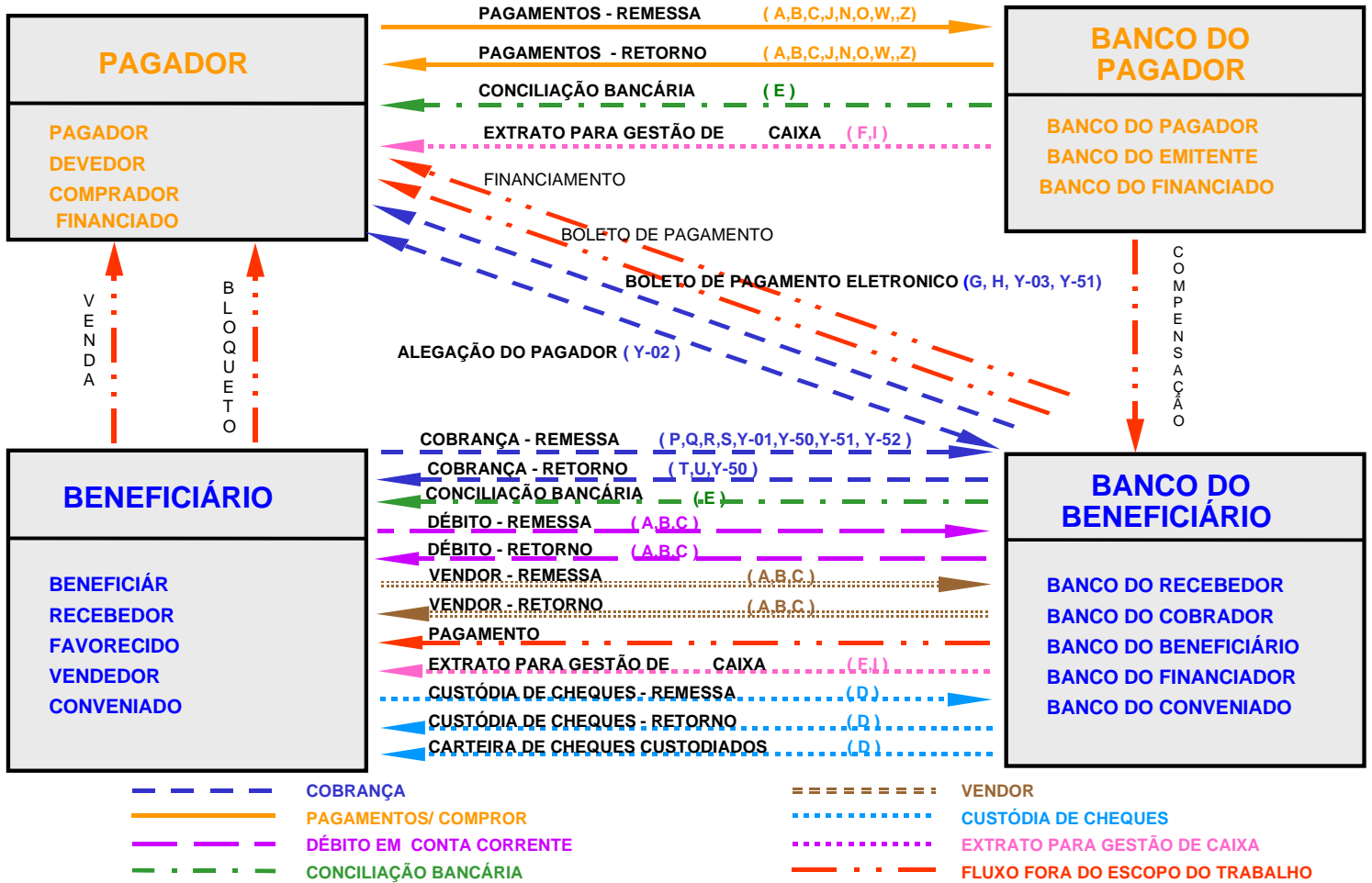

Entidades Participantes

Entidade	Descrição
Pagador	Pessoa Física ou Jurídica que irá efetuar o pagamento de um compromisso financeiro.
Banco do Pagador	Banco detentor da conta corrente do Pagador, a qual será debitada para efetivação de um compromisso financeiro
Beneficiário	Pessoa Física ou Jurídica que irá receber os créditos de um compromisso financeiro.
Banco do Beneficiário	Banco detentor da conta corrente do Beneficiário, a qual será creditada na liquidação de um compromisso financeiro

2.0 - Estrutura do Arquivo

2.1 - Composição do Arquivo

O Arquivo de troca de informações entre Bancos e Empresas é composto de um registro header de arquivo, um ou mais lotes de Serviço / Produto e um registro trailer de arquivo, conforme ilustra a figura abaixo:

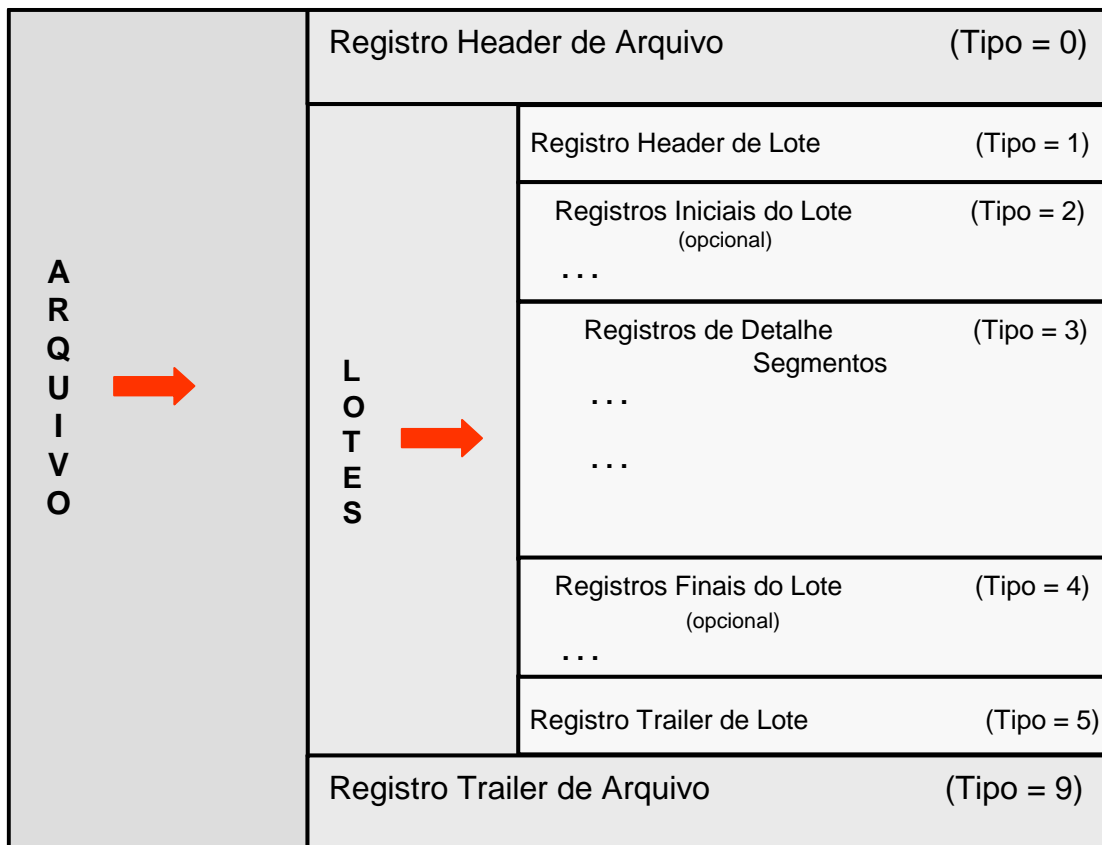

Com a estrutura apresentada, um único arquivo pode conter vários lotes de Serviços / Produtos distintos. Este procedimento, que permite com que Empresas e Bancos consolidem em um só arquivo todas as informações que desejam trocar entre si, deve ser previamente acordado entre cada Banco e Empresa Cliente.

Lote de Serviço / Produto

Um lote de Serviço / Produto típico é composto de um registro header de lote, um ou mais registros detalhe, e um registro trailer de lote. Alguns Serviços / Produtos usam registros adicionais de tipo 2 e 4 contendo informações sobre posições iniciais e finais do lote, como no caso de Extrato para Gestão de Caixa que disponibiliza Saldos iniciais e finais de diferentes Naturezas de uma Conta Corrente.

Um lote de Serviço / Produto só pode conter um único tipo de Serviço / Produto.

Os registros header (1) e trailer (5) de lote e os de detalhe (3) são compostos de campos fixos, comuns a todos os tipos de Serviço / Produto, e campos específicos, padrões para cada um dos tipos de Serviço / Produto.

Registro de Detalhe

Um registro de detalhe é composto de um ou mais segmentos, dependendo do tipo de Serviço / Produto associado ao lote de Serviço / Produto.

Existem vários tipos de segmentos diferentes e cada um deles pode ser utilizado em um ou mais lotes de Serviço / Produto, tanto nos fluxos de **Remessa** (Cliente enviando informações para o Banco) como nos fluxos de **Retorno** (Banco enviando informações para o Cliente), conforme discriminados a seguir:

Lote	Serviço / Produto	Segmentos	
		Remessa	Retorno
Pagamento através de Crédito em Conta Corrente, Cheque, OP, DOC, Pagamento com Autenticação ou Pix	Pagamentos	A (Obrigatório) B (Opcional) C (Opcional)	A (Obrigatório) B (Opcional) C (Opcional)
Débito em Conta Corrente	Débito em Conta Corrente	A (Obrigatório) B (Opcional) C (Opcional)	A (Obrigatório) B (Opcional) C (Opcional)
Extrato de Conta Corrente para Conciliação Bancária	Extrato de Conta Corrente para Conciliação Bancária		E (Obrigatório)
Pagamento de Títulos de Cobrança e QRCode Pix	Pagamentos	J (Obrigatório) J-52 (Obrigatório) J-52 Pix (Obrigatório)	J (Obrigatório) J-52 (Obrigatório) J-52 Pix (Obrigatório)
Boleto de Pagamento Eletrônico (Captura de Títulos em Cobrança)	Cobrança		G (Obrigatório) H (Opcional) Y (Opcional)
Títulos em Cobrança	Cobrança	P (Obrigatório) Q (Obrigatório) R (Opcional) S (Opcional) Y (Opcional)	T (Obrigatório) U (Obrigatório) Y (Opcional)

Alegação do Pagador	Cobrança	Y (Obrigatório)	Y (Obrigatório)
Vendor	Vendor	K (Obrigatório) L (Obrigatório)	K (Obrigatório) M (Obrigatório) N (Obrigatório)
Custódia de Cheques	Custódia de Cheques	D (Obrigatório)	D (Obrigatório)
Extrato para Gestão de Caixa	Extrato para Gestão de Caixa		F (Obrigatório) I (Opcional)
Empréstimo por Consignação	Empréstimo por Consignação	H (Obrigatório)	H (Obrigatório)
Pagamento de Tributos	Pagamento de Contas e Tributos com Código de Barras	O (Obrigatório) W* (Opcional) Z (Opcional) B (Opcional)	O (Obrigatório) W* (Opcional) Z (Opcional) B (Opcional)
	Pagamento de Tributos sem Código de Barras	N (Obrigatório) B (Opcional) W(Opcional) Z (Opcional)	N (Obrigatório) B (Opcional) W(Opcional) Z (Opcional)
Consulta de Tributos a Pagar. A utilização desse serviço deverá ser previamente acordada com o banco.			N (Obrigatório)
Comprar	Comprar / Comprar Rotativo	A (Obrigatório) B (Opcional) C (Opcional) I (Obrigatório) Ou J (Opcional) I (Obrigatório)	A (Obrigatório) B (Opcional) C (Opcional) I (Obrigatório) Ou J (Opcional) I (Obrigatório)

Observações

Tamanho do Registro

O Tamanho do Registro é de **240** bytes.

Alinhamento de Campos

- Campos Numéricos (Num) = Sempre à direita e preenchidos com zeros à esquerda.
- Campos Alfanuméricos (Alfa) = Sempre à esquerda e preenchidos com brancos à direita.

2.2 - Header e Trailer do Arquivo

Registro Header de Arquivo

Campo				Posição		Nº	Nº	Formato	Default	Des-crição				
				De	Até	Dig	Dec							
01.0	Controle	Banco		Código do Banco na Compensação		1	3	3	-	Num		G001		
02.0		Lote		Lote de Serviço		4	7	4	-	Num	'0000'	*G002		
03.0		Registro		Tipo de Registro		8	8	1	-	Num	'0'	*G003		
04.0	CNAB		Uso Exclusivo FEBRABAN / CNAB		9	17	9	-	Alfa	Brancos		G004		
05.0	E m p r e s a	Inscri-ção	Tipo		Tipo de Inscrição da Empresa		18	18	1	-	Num		*G005	
06.0			Número		Número de Inscrição da Empresa		19	32	14	-	Num		*G006	
07.0		Convênio		Código do Convênio no Banco		33	52	20	-	Alfa		*G007		
08.0		Conta Corrente	Agên- cia	Código		Agência Mantenedora da Conta		53	57	5	-	Num		*G008
09.0				DV		Dígito Verificador da Agência		58	58	1	-	Alfa		*G009
10.0			Conta	Número		Número da Conta Corrente		59	70	12	-	Num		*G010
11.0				DV		Dígito Verificador da Conta		71	71	1	-	Alfa		*G011
12.0		DV		Dígito Verificador da Ag/Conta		72	72	1	-	Alfa		*G012		
13.0		Nome		Nome da Empresa		73	102	30	-	Alfa			G013	
14.0		Nome do Banco		Nome do Banco		103	132	30	-	Alfa			G014	
15.0		CNAB		Uso Exclusivo FEBRABAN / CNAB		133	142	10	-	Alfa	Brancos		G004	
16.0		A r q u i v o	Código		Código Remessa / Retorno		143	143	1	-	Num		G015	
17.0	Data de Geração		Data de Geração do Arquivo		144	151	8	-	Num		G016			
18.0	Hora de Geração		Hora de Geração do Arquivo		152	157	6	-	Num		G017			
19.0	Seqüência (NSA)		Número Seqüencial do Arquivo		158	163	6	-	Num		*G018			
20.0	Layout do Arquivo		Nº da Versão do Layout do Arquivo		164	166	3	-	Num	'103'		*G019		
21.0	Densidade		Densidade de Gravação do Arquivo		167	171	5	-	Num			G020		
22.0	Reservado Banco		Para Uso Reservado do Banco		172	191	20	-	Alfa			G021		
23.0	Reservado Empresa		Para Uso Reservado da Empresa		192	211	20	-	Alfa			G022		
24.0	CNAB		Uso Exclusivo FEBRABAN / CNAB		212	240	29	-	Alfa	Brancos		G004		

Controle - Banco origem ou destino do arquivo

Empresa - Empresa que firmou o convênio de prestação de serviços com o Banco

Conta Corrente (Empresa) - Número da conta do corrente do convênio firmado entre Banco e Empresa para a prestação de um tipo de serviço. Quando o arquivo contiver mais que um tipo de serviço diferente, os dados da conta corrente a serem colocados aqui devem ser acordados entre o Banco e a Empresa.

Registro Trailer de Arquivo

Campo				Posição		Nº	Nº	Formato	Default	Des-crição	
				De	Até	Dig	Dec				
01.9	Controle	Banco	Código do Banco na Compensação		1	3	3	-	Num	G001	
02.9		Lote	Lote de Serviço		4	7	4	-	Num	'9999'	*G002
03.9		Registro	Tipo de Registro		8	8	1	-	Num	'9'	*G003
04.9	CNAB	Uso Exclusivo FEBRABAN/CNAB		9	17	9	-	Alfa	Branco	G004	
05.9	Totais	Qtde. de Lotes	Quantidade de Lotes do Arquivo		18	23	6	-	Num		G049
06.9		Qtde. de Registros	Quantidade de Registros do Arquivo		24	29	6	-	Num		G056
07.9		Qtde. de Contas Concil.	Qtde de Contas p/ Conc. (Lotes)		30	35	6	-	Num		*G037
08.9	CNAB	Uso Exclusivo FEBRABAN/CNAB		36	240	205	-	Alfa	Branco	G004	

Controle - Banco origem ou destino do arquivo

Totais - Totais de controle para checagem do arquivo

3.0 - Serviços / Produtos

3.1 - Pagamentos

3.1.1 - Descrição do Processo

Objetivo

O produto Pagamentos tem por objetivo fornecer, aos Clientes (Pagadores) dos Bancos, os meios para racionalizar o processo de Contas a Pagar.

Este processo envolve pagamentos de compromissos que podem ser efetuados através de crédito em conta, cheque administrativo, DOC, TED, ordem de pagamento (OP), pagamento com autenticação, títulos em cobrança, transferências via Pix ou pagamentos de QRCode Pix.

Entidades Participantes

Entidade	Descrição
Pagador	Cliente que entrega os Pagamentos ao Banco para serem efetuados.
Banco do Pagador	Banco que detém os Pagamentos a serem efetuados.
Favorecido	Pessoa física ou jurídica a que se destina o pagamento.
Banco do Favorecido	Banco que detém a conta corrente do Favorecido, a qual é creditada na efetivação do pagamento.

Fluxo de Informações

O Pagador agenda, junto ao Banco Pagador, os Pagamentos a serem efetuados pelo Banco. Caso seja agendado um pagamento bloqueado é necessário enviar uma informação para liberar a execução do pagamento posteriormente e, nos casos em contrário, se foi agendado um pagamento liberado é possível fazer o bloqueio do mesmo. Também é possível o Pagador efetuar alterações em alguns dados dos pagamentos, antes que o mesmo seja efetuado.

O Banco Pagador, na data prevista, efetua o débito na conta corrente do Pagador e executa a instrução para crédito do pagamento ao Favorecido. Este crédito poderá ser efetuado nos seguintes modos:

- Diretamente ao Favorecido
Através de cheque administrativo ou ordem de pagamento (OP).
- Ao Banco do Favorecido
Através de crédito em conta, quando o Banco do Pagador é o mesmo Banco do Favorecido, ou através de DOC, TED e títulos em cobrança, via compensação, ou Pix.

Diagrama

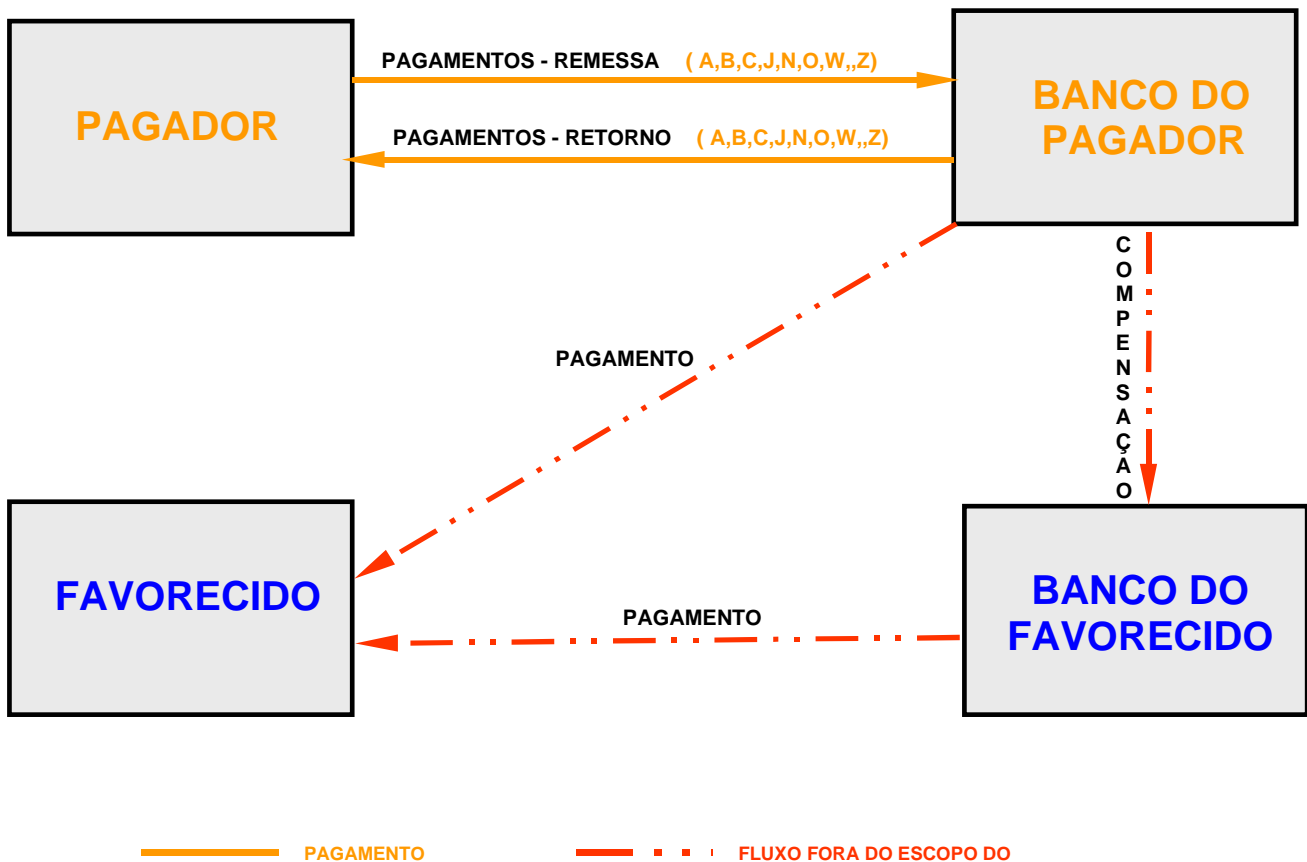

Eventos

PAGAMENTOS e PAGAMENTO TÍTULO - REMESSA

Evento	Segmentos Envolvidos	
	Pagamentos	Título
<i>Agendamento do Pagamento</i> Registro de Pagamentos a serem realizados.	A, B, C	J
<i>Liberção/Bloqueio do Pagamento</i> Liberção ou bloqueio de um Pagamento previamente agendado.	A	J
<i>Cancelamento do Pagamento</i> Cancelamento de um Pagamento previamente agendado.	A	J
<i>Alteração do Pagamento</i> Comando que o Pagador envia ao Banco Pagador para que o mesmo modifique informações de um Pagamento.	A	J

PAGAMENTOS e PAGAMENTO TÍTULO - RETORNO

Evento	Segmentos Envolvidos	
	Pagamentos	Título
<i>Confirmação/Rejeição do Agendamento do Pagamento</i> Resposta (positiva ou negativa) sobre a aceitação do agendamento do pagamento	A, B, C	J
<i>Confirmação/Rejeição da Liberação/Bloqueio do Pagamento</i> Resposta (positiva ou negativa) sobre a aceitação do agendamento do pagamento	A	J
<i>Confirmação/Rejeição do Cancelamento do Pagamento</i> Resposta (positiva ou negativa) sobre a aceitação do cancelamento do pagamento	A	J
<i>Confirmação/Rejeição da Alteração do Pagamento</i> Resposta (positiva ou negativa) sobre a aceitação da alteração do pagamento	A	J
<i>Confirmação do Pagamento</i> Aviso de efetivação do pagamento (débito na conta corrente do pagador)	A,C	J
<i>Estorno</i> Aviso da rejeição do pagamento por devolução do título ou DOC pelo Banco Recebedor	A	J

3.1.2 - Pagamento Através de Crédito em Conta, Cheque, OP, DOC, TED ou Pagamento com Autenticação

Registro Header de Lote

Campo				Posição		Nº	Nº	Formato	Default	Des-crição			
				De	Até	Dig	Dec						
01.1		Banco	Código do Banco na Compensação		1	3	3	-	Num	G001			
02.1	Controle	Lote	Lote de Serviço		4	7	4	-	Num	*G002			
03.1		Registro	Tipo de Registro		8	8	1	-	Num	'1'	*G003		
04.1	Serviço	Operação	Tipo da Operação		9	9	1	-	Alfa	'C'	*G028		
05.1		Serviço	Tipo do Serviço		10	11	2	-	Num		*G025		
06.1		Forma Lançamento	Forma de Lançamento		12	13	2	-	Num		*G029		
07.1		Layout do Lote	Nº da Versão do Layout do Lote		14	16	3	-	Num	'046'	*G030		
08.1	CNAB	Uso Exclusivo da FEBRABAN/CNAB		17	17	1	-	Alfa	Branco	G004			
09.1	E m p r e s a	Inscri-ção	Tipo	Tipo de Inscrição da Empresa		18	18	1	-	Num		*G005	
10.1			Número	Número de Inscrição da Empresa		19	32	14	-	Num		*G006	
11.1		Convênio	Código do Convênio no Banco		33	52	20	-	Alfa		*G007		
12.1		Conta	Agên- cia	Código	Agência Mantenedora da Conta		53	57	5	-	Num		*G008
13.1				DV	Dígito Verificador da Agência		58	58	1	-	Alfa		*G009
14.1		Cor- rente	Conta	Número	Número da Conta Corrente		59	70	12	-	Num		*G010
15.1				DV	Dígito Verificador da Conta		71	71	1	-	Alfa		*G011
16.1				DV	Dígito Verificador da Ag/Conta		72	72	1	-	Alfa		*G012
17.1			Nome	Nome da Empresa		73	102	30	-	Alfa		G013	
18.1		Informação 1	Mensagem		103	142	40	-	Alfa		*G031		
19.1		Endere- ço da	Logradouro	Nome da Rua, Av, Pça, Etc		143	172	30	-	Alfa		G032	
20.1			Número	Número do Local		173	177	5	-	Num		G032	
21.1	Complemento		Casa, Apto, Sala, Etc		178	192	15	-	Alfa		G032		
22.1	Cidade		Nome da Cidade		193	212	20	-	Alfa		G033		
23.1	CEP		CEP		213	217	5	-	Num		G034		
24.1	Empresa	Complemento CEP	Complemento do CEP		218	220	3	-	Alfa		G035		
25.1		Estado	Sigla do Estado		221	222	2	-	Alfa		G036		
26.1	Indicativo de Forma de Pagamento	Indicativo da Forma de Pagamento do Serviço		223	224	2	-	Num		P014			
27.1	CNAB	Uso Exclusivo FEBRABAN/CNAB		225	230	6	-	Alfa	Branco	G004			
28.1	Ocorrências	Códigos das Ocorrências p/ Retorno		231	240	10	-	Alfa		*G059			

Controle - Banco origem ou destino do arquivo (Banco Pagador)

Empresa - Cliente (Pagador) que firmou o convênio de prestação de serviços com o banco

Registro Detalhe - Segmento A (Obrigatório - Remessa / Retorno)

Campo				Posição		Nº	Nº	Formato	Default	Des-crição				
				De	Até	Dig	Dec							
01.3A	Controle	Banco		Código do Banco na Compensação		1	3	3	-	Num		G001		
02.3A		Lote		Lote de Serviço		4	7	4	-	Num		*G002		
03.3A		Registro		Tipo de Registro		8	8	1	-	Num	'3'	*G003		
04.3A	Serviço	Nº do Registro		Nº Seqüencial do Registro no Lote		9	13	5	-	Num		*G038		
05.3A		Segmento		Código de Segmento do Reg. Detalhe		14	14	1	-	Alfa	'A'	*G039		
06.3A		Movi-mento	Tipo		Tipo de Movimento		15	15	1	-	Num		*G060	
07.3A			Código		Código da Instrução p/ Movimento		16	17	2	-	Num		G061	
08.3A	F a v o r e c i d o	Câmara		Código da Câmara Centralizadora		18	20	3	-	Num		*P001		
09.3A		Banco		Código do Banco do Favorecido		21	23	3	-	Num		P002		
10.3A		Conta	Agên-cia	Código	Ag. Mantenedora da Cta do Favor.		24	28	5	-	Num		*G008	
11.3A				DV	Dígito Verificador da Agência		29	29	1	-	Alfa		*G009	
12.3A			Cor-rente	Conta	Número	Número da Conta Corrente		30	41	12	-	Num		*G010
13.3A					DV	Dígito Verificador da Conta		42	42	1	-	Alfa		*G011
14.3A			DV		Dígito Verificador da AG/Conta		43	43	1	-	Alfa		*G012	
15.3A		Nome		Nome do Favorecido		44	73	30	-	Alfa		G013		
16.3A		Cré-di-to	Seu Número		Nº do Docum. Atribuído p/ Empresa		74	93	20	-	Alfa		G064	
17.3A			Data Pagamento		Data do Pagamento		94	101	8	-	Num		P009	
18.3A	Moeda		Tipo		Tipo da Moeda		102	104	3	-	Alfa		*G040	
19.3A			Quantidade		Quantidade da Moeda		105	119	10	5	Num		G041	
20.3A	Valor Pagamento		Valor do Pagamento		120	134	13	2	Num		P010			
21.3A	Nosso Número		Nº do Docum. Atribuído pelo Banco		135	154	20	-	Alfa		*G043			
22.3A	Data Real		Data Real da Efetivação Pagto		155	162	8	-	Num		P003			
23.3A	Valor Real		Valor Real da Efetivação do Pagto		163	177	13	2	Num		P004			
24.3A	Informação 2		Outras Informações – Vide formatação em G031 para identificação de Deposito Judicial , Pgto.Salários de servidores pelo SIAPE, ou PIX.		178	217	40	-	Alfa		*G031			
25.3A	Código Finalidade Doc		Compl. Tipo Serviço		218	219	2	-	Alfa		*P005			
26.3A	Código Finalidade TED		Codigo finalidade da TED		220	224	5	-	Alfa		*P011			
27.3A	Código Finalidade Complementar		Complemento de finalidade pagto.		225	226	2	-	Alfa		P013			
28.3A	CNAB		Uso Exclusivo FEBRABAN/CNAB		227	229	3	-	Alfa	Branco	G004			
29.3A	Aviso		Aviso ao Favorecido		230	230	1	-	Num		*P006			
29.3A	Ocorrências		Códigos das Ocorrências p/ Retorno		231	240	10	-	Alfa		*G059			

Controle - Banco origem ou destino do arquivo (Banco Pagador)

Favorecido - Beneficiário, receptor do pagamento

Crédito - Dados sobre o pagamento a ser efetuado

Registro Detalhe - Segmento B (Obrigatório - Remessa / Retorno)

Campo			Posição		Nº	Nº	Formato	Default	Des- crição	
			De	Até	Dig	Dec				
01.3B		Banco	Código do Banco na Compensação		1	3	3	-	Num	G001
02.3B	Controle	Lote	Lote de Serviço		4	7	4	-	Num	*G002
03.3B		Registro	Tipo do Registro		8	8	1	-	Num	'3'
04.3B	Serviço	Nº do Registro	Nº Seqüencial do Registro no Lote		9	13	5	-	Num	*G038
05.3B		Segmento	Código de Segmento do Reg. Detalhe		14	14	1	-	Alfa	'B'
06.3B	Identificação do favorecido –		Forma de Iniciação		15	17	3	-	Alfa	G100
07.3B	Inscrição	Tipo	Tipo de Inscrição do Favorecido		18	18	1	-	Num	*G005
08.3B		Número	Nº de Inscrição do Favorecido		19	32	14	-	Num	*G006
09.3B	Dados Complementares		Informação 10		33	67	35	-	Alfa	G101
10.3B			Informação 11		68	127	60	-	Alfa	G101
11.3B			Informação 12		128	226	99	-	Alfa	G101
12.3B	Código UG Centralizadora		Uso Exclusivo para o SIAPE		227	232	6	-	Num	P012
13.3B	Identificação do Banco no SPB		Código ISPB		233	240	8	-	Num	P015

Controle - Banco origem ou destino do arquivo (Banco Pagador)

Favorecido - Beneficiário, recebedor do pagamento

Pagto - Dados sobre o pagamento a ser efetuado

Registro Detalhe - Segmento C (Opcional - Remessa / Retorno)

Campo			Posição		Nº Dig	Nº Dec	Formato	Default	Des-crição		
			De	Até							
01.3C		Banco	Código do Banco na Compensação		1	3	3	-	Num		G001
02.3C	Controle	Lote	Lote de Serviço		4	7	4	-	Num		*G002
03.3C		Registro	Tipo de Registro		8	8	1	-	Num	'3'	*G003
04.3C	Serviço	Nº do Registro	Nº Seqüencial do Registro no Lote		9	13	5	-	Num		*G038
05.3C		Segmento	Código de Segmento do Reg. Detalhe		14	14	1	-	Alfa	'C'	*G039
06.3C	CNAB		Uso Exclusivo FEBRABAN/CNAB		15	17	3	-	Alfa	Branco	G004
07.3C	Dados Complementares	Pagamento	Valor IR	Valor do IR	18	32	13	2	Num		G050
08.3C			Valor ISS	Valor do ISS	33	47	13	2	Num		G051
09.3C			Valor IOF	Valor do IOF	48	62	13	2	Num		G052
10.3C			Outras Deduções	Valor Outras Deduções	63	77	13	2	Num		G053
11.3C			Outros Acréscimos	Valor Outros Acréscimos	78	92	13	2	Num		G054
12.3C	Substituta	Agência	Agência do Favorecido		93	97	5	-	Num		*G008
13.3C		DV Agência	Dígito Verificador da Agência		98	98	1	-	Alfa		*G009
14.3C		Número C/C	Número Conta Corrente		99	110	12	-	Num		*G010
15.3C		DV Conta	Dígito Verificador da Conta		111	111	1	-	Alfa		*G011
16.3C		DV Agência/Conta	Dígito Verificador Agência/Conta		112	112	1	-	Alfa		*G012
17.3C	Valor INSS		Valor do INSS		113	127	13	2	Num		G055
18.3C	Número Conta Pagamento Creditada		Número Conta Pagamento Creditada		128	147	20		Num		P016
19.3C	CNAB		Uso Exclusivo FEBRABAN/CNAB		148	240	93	-	Alfa	Branco	G004

Controle - Banco origem ou destino do arquivo (Banco Pagador)

Substituta - Dados sobre a agência/conta corrente utilizada no pagamento, em substituição à agência/conta corrente original. Esta substituição ocorre por fusão ou fechamento da agência originalmente designada para o pagamento.

Registro Trailer de Lote

Campo			Posição		Nº	Nº	Formato	Default	Des-crição	
			De	Até	Dig	Dec				
01.5	Controle	Banco	Código do Banco na Compensação		1	3	3	-	Num	G001
02.5		Lote	Lote de Serviço		4	7	4	-	Num	*G002
03.5		Registro	Tipo de Registro		8	8	1	-	Num	'5' *G003
04.5	CNAB	Uso Exclusivo FEBRABAN/CNAB		9	17	9	-	Alfa	Branco	G004
05.5	Totais	Qtde de Registros	Quantidade de Registros do Lote		18	23	6	-	Num	*G057
06.5		Valor	Somatória dos Valores		24	41	16	2	Num	P007
07.5		Qtde de Moeda	Somatória de Quantidade de Moedas		42	59	13	5	Num	G058
08.5	Número Aviso Débito		Número Aviso de Débito		60	65	6	-	Num	G066
09.5	CNAB	Uso Exclusivo FEBRABAN/CNAB		66	230	165	-	Alfa	Branco	G004
10.5	Ocorrências		Códigos das Ocorrências para Retorno		231	240	10	-	Alfa	*G059

Controle - Banco origem ou destino do arquivo (Banco Pagador)

Totais - Totais de controle para checagem do lote

3.1.3 - Pagamento de Títulos de Cobrança

Registro Header de Lote

Campo				Posição		Nº	Nº	Formato	Default	Des-crição			
				De	Até	Dig	Dec						
01.1	Controle	Banco	Código do Banco na Compensação		1	3	3	-	Num	G001			
02.1		Lote	Lote de Serviço		4	7	4	-	Num	*G002			
03.1		Registro	Tipo de Registro		8	8	1	-	Num	'1'	*G003		
04.1	Serviço	Operação	Tipo da Operação		9	9	1	-	Alfa	'C'	*G028		
05.1		Serviço	Tipo do Serviço		10	11	2	-	Num		*G025		
06.1		Forma Lançamento	Forma de Lançamento		12	13	2	-	Num		*G029		
07.1		Layout do Lote	Nº da Versão do Layout do Lote		14	16	3	-	Num	'040'	*G030		
08.1	CNAB	Uso Exclusivo da FEBRABAN/CNAB		17	17	1	-	Alfa	Branco	G004			
09.1	E m p r e s a	Ins-crição	Tipo	Tipo de Inscrição da Empresa		18	18	1	-	Num		*G005	
10.1			Número	Número de Inscrição da Empresa		19	32	14	-	Num		*G006	
11.1			Convênio	Código do Convênio no Banco		33	52	20	-	Alfa		*G007	
12.1			Conta	Agên- cia	Código	Agência Mantenedora da Conta		53	57	5	-	Num	*G008
13.1			Cor- rente		DV	Dígito Verificador da Agência		58	58	1	-	Alfa	*G009
14.1				Conta	Número	Número da Conta Corrente		59	70	12	-	Num	*G010
15.1					DV	Dígito Verificador da Conta		71	71	1	-	Alfa	*G011
16.1					DV	Dígito Verificador da Ag/Conta		72	72	1	-	Alfa	*G012
17.1				Nome	Nome da Empresa		73	102	30	-	Alfa		G013
18.1			Informação 1	Mensagem		103	142	40	-	Alfa		*G031	
19.1	Endere- ço da Empresa	Logradouro	Nome da Rua, Av, Pça, Etc		143	172	30	-	Alfa		G032		
20.1			Número	Número do Local		173	177	5	-	Num		G032	
21.1			Complemento	Casa, Apto, Sala, Etc		178	192	15	-	Alfa		G032	
22.1			Cidade	Cidade		193	212	20	-	Alfa		G033	
23.1			CEP	CEP		213	217	5	-	Num		G034	
24.1			Complemento CEP	Complemento do CEP		218	220	3	-	Alfa		G035	
25.1		Estado	Sigla do Estado		221	222	2	-	Alfa		G036		
26.1	CNAB	Uso Exclusivo da FEBRABAN/CNAB		223	230	8	-	Alfa	Branco	G004			
27.1	Ocorrências	Código das Ocorrências p/ Retorno		231	240	10	-	Alfa		*G059			

Controle - Banco origem ou destino do arquivo (Banco Pagador)

Empresa - Cliente (Pagador) que firmou o convênio de prestação de serviços com o banco

Registro Detalhe - Segmento J (Obrigatório - Remessa / Retorno)

Campo			Posição		Nº	Nº	Formato	Default	Des- crição		
			De	Até	Dig	Dec					
01.3J	Controle	Banco	Código no Banco da Compensação		1	3	3	-	Num	G001	
02.3J		Lote	Lote de Serviço		4	7	4	-	Num	*G002	
03.3J		Registro	Tipo de Registro		8	8	1	-	Num	'3'	*G003
04.3J	Serviço	Nº do Registro	Nº Seqüencial do Registro no Lote		9	13	5	-	Num	*G038	
05.3J		Segmento	Código de Segmento no Reg. Detalhe		14	14	1	-	Alfa	'J'	*G039
06.3J		Movi- mento	Tipo	Tipo de Movimento		15	15	1	-	Num	*G060
07.3J			Código	Código da Instrução p/ Movimento		16	17	2	-	Num	G061
08.3J	P a g a m e n t o	Código Barras	Código de Barras		18	61	44	-	Num	*G063	
09.3J		Nome do Beneficiário	Nome do Beneficiário		62	91	30	-	Alfa	G013	
10.3J		Data Vencimento	Data do Vencimento (Nominal)		92	99	8	-	Num	G044	
11.3J		Valor do Título	Valor do Título (Nominal)		100	114	13	2	Num	G042	
12.3J		Desconto	Valor do Desconto + Abatimento		115	129	13	2	Num	L002	
13.3J		Acréscimos	Valor da Mora + Multa		130	144	13	2	Num	L003	
14.3J		Data Pagamento	Data do Pagamento		145	152	8	-	Num	P009	
15.3J		Valor Pagamento	Valor do Pagamento		153	167	13	2	Num	P010	
16.3J		Quantidade da Moeda	Quantidade da Moeda		168	182	10	5	Num	G041	
17.3J		Referência Pagador	Nº do Docto Atribuído pela Empresa		183	202	20	-	Alfa	G064	
18.3J	Nosso Número	Nº do Docto Atribuído pelo Banco		203	222	20	-	Alfa	*G043		
19.3J	Código de Moeda	Código de Moeda		223	224	2	-	Num	*G065		
20.3J	CNAB	Uso Exclusivo FEBRABAN/CNAB		225	230	6	-	Alfa	Branco	G004	
21.3J	Ocorrências	Códigos das Ocorrências p/ Retorno		231	240	10	-	Alfa		*G059	

Controle - Banco origem ou destino do arquivo (Banco Pagador)

Pagamento - Dados sobre o pagamento a ser efetuado

Registro Detalhe - Segmento J-52 (Obrigatório – Remessa / Retorno)

Campo				Posição		Nº	Nº	Formato	Default	Des-crição	
				De	Até	Dig	Dec				
01.4.J52		Banco		Código do Banco na Compensação	1	3	3	-	Num	G001	
02.4.J52	Controle	Lote		Lote de Serviço	4	7	4	-	Num	*G002	
03.4.J52		Registro		Tipo de Registro	8	8	1	-	Num	'3'	*G003
04.4.J52	Serviço	Nº do Registro		Nº Sequencial do Registro no Lote	9	13	5	-	Num	*G038	
05.4.J52		Segmento		Cód. Segmento do Registro Detalhe	14	14	1	-	Alfa	'J'	*G039
06.4.J52		CNAB		Uso Exclusivo FEBRABAN/CNAB	15	15	1	-	Alfa	Branco	G004
07.4.J52		Cód. Mov.		Código de Movimento Remessa	16	17	2	-	Num		*C004
08.4.J52	Código Reg. Opcional			Identificação Registro Opcional	18	19	2	-	Num	"52"	G067
09.4.J52	Dados do Pagador	Insc	Tipo	Tipo de Inscrição	20	20	1	-	Num	*G005	
10.4.J52		ri-ção	Número	Número de Inscrição	21	35	15	-	Num	*G006	
11.4.J52		Nome		Nome	36	75	40	-	Alfa	G013	
12.4.J52	Dados do Beneficiário	Insc	Tipo	Tipo de Inscrição	76	76	1	-	Num	*G005	
13.4.J52		ri-ção	Número	Número de Inscrição	77	91	15	-	Num	*G006	
14.4.J52		Nome		Nome	92	131	40	-	Alfa	G013	
15.4.J52	Dados do Pagador	Insc	Tipo	Tipo de Inscrição	132	132	1	-	Num	*G005	
16.4.J52		ri-ção	Número	Número de Inscrição	133	147	15	-	Num	*G006	
17.4.J52		Nome		Nome	148	187	40	-	Alfa	G013	
18.4.J52	CNAB			Uso Exclusivo FEBRABAN/CNAB	188	240	53	-	Alfa	Branco	G004

Pagador - Dados sobre o Beneficiário responsável pela emissão do título original

Registro Detalhe - Segmento J-52 Para o PIX (Obrigatório – Remessa / Retorno)

Campo				Posição		Nº	Nº	Formato	Default	Des-crição			
				De	Até	Dig	Dec						
01.4.J52	Controle	Banco		Código do Banco na Compensação		1	3	3	-	Num		G001	
02.4.J52		Lote		Lote de Serviço		4	7	4	-	Num		*G002	
03.4.J52		Registro		Tipo de Registro		8	8	1	-	Num	'3'	*G003	
04.4.J52	Serviço	Nº do Registro		Nº Sequencial do Registro no Lote		9	13	5	-	Num		*G038	
05.4.J52		Segmento		Cód. Segmento do Registro Detalhe		14	14	1	-	Alfa	'J'	*G039	
06.4.J52		CNAB		Uso Exclusivo FEBRABAN/CNAB		15	15	1	-	Alfa	Branco	G004	
07.4.J52		Cód. Mov.		Código de Movimento Remessa		16	17	2	-	Num		*C004	
08.4.J52	Código Reg. Opcional			Identificação Registro Opcional		18	19	2	-	Num	"52"	G067	
09.4.J52	Identificação do Devedor	Inscrição	Tipo		Tipo de Inscrição		20	20	1	-	Num		*G005
10.4.J52			Número		Número de Inscrição		21	35	15	-	Num		*G006
11.4.J52			Nome		Nome		36	75	40	-	Alfa		G013
12.4.J52	Identificação do Favorecido	Inscrição	Tipo		Tipo de Inscrição		76	76	1	-	Num		*G005
13.4.J52			Número		Número de Inscrição		77	91	15	-	Num		*G006
14.4.J52			Nome		Nome		92	131	40	-	Alfa		G013
15.4.J52	Identificação da Chave de Endereçamento	Chave de Pagamento		URL/Chave de endereçamento		132	210	79	-	Alfa		G102	
16.4.J52		TXID		Código de Identificação do QR-Code		211	240	30	-	Alfa		G102	

Registro Trailer de Lote

Campo			Posição		Nº	Nº	Formato	Default	Des-crição	
			De	Até	Dig	Dec				
01.5	Controle	Banco	Código do Banco na Compensação		1	3	3	-	Num	G001
02.5		Lote	Lote de Serviço		4	7	4	-	Num	*G002
03.5		Registro	Tipo de Registro		8	8	1	-	Num	'5'
04.5	CNAB	Uso Exclusivo FEBRABAN/CNAB		9	17	9	-	Alfa	Branco	G004
05.5	Totais	Qtde de Registros	Quantidade de Registros do Lote		18	23	6	-	Num	*G057
06.5		Valor	Somatória dos Valores		24	41	16	2	Num	L001
07.5		Qtde. Moeda	Somatória de Quantidade de Moedas		42	59	13	5	Num	G058
08.5	Número Aviso Débito		Número Aviso Débito		60	65	6	-	Num	G066
09.5	CNAB	Uso Exclusivo FEBRABAN/CNAB		66	230	165	-	Alfa	Branco	G004
10.5	Ocorrências	Códigos das Ocorrências para Retorno		231	240	10	-	Alfa		*G059

Controle - Banco origem ou destino do arquivo (Banco Pagador)

Totais - Totais de controle para checagem do lote

3.1.4 – Pagamento de Tributos

Registro Header de Lote

Campo				Posição		Nº	Nº	Formato	Default	Des-crição						
				De	Até	Dig	Dec									
01.1	Controle	Banco		Código do Banco na Compensação		1	3	3	-	Num		G001				
02.1		Lote		Lote de Serviço		4	7	4	-	Num		*G002				
03.1		Registro		Tipo de Registro		8	8	1	-	Num	'1'	*G003				
04.1	Serviço	Operação		Tipo da Operação		9	9	1	-	Alfa	'C'	*G028				
05.1		Serviço		Tipo do Serviço		10	11	2	-	Num		*G025				
06.1		Forma Lançamento		Forma de Lançamento		12	13	2	-	Num		*G029				
07.1		Layout do Lote		Nº da Versão do Layout do Lote		14	16	3	-	Num	012	*G030				
08.1	CNAB		Uso Exclusivo da FEBRABAN/CNAB		17	17	1	-	Alfa	Branco		G004				
09.1	E m p r e s a	Ins-crição		Tipo		Tipo de Inscrição da Empresa		18	18	1	-	Num		*G005		
10.1				Número		Número de Inscrição da Empresa		19	32	14	-	Num		*G006		
11.1				Convênio		Código do Convênio no Banco		33	52	20	-	Alfa		*G007		
12.1		Conta		Agên-cia		Código		Agência Convênio		53	57	5	-	Num		*G008
13.1		Cor-rente				DV		Dígito Verificador Agência Convênio		58	58	1	-	Alfa		*G009
14.1				Conta		Número		Número da Conta Corrente Convênio		59	70	12	-	Num		*G010
15.1						DV		Dígito Verificador da Conta Convênio		71	71	1	-	Alfa		*G011
16.1						DV		Dígito Verificador Ag/Conta Convênio		72	72	1	-	Alfa		*G012
17.1				Nome		Nome da Empresa		73	102	30	-	Alfa		G013		
18.1		Informação 1				Mensagem		103	142	40	-	Alfa		*G031		
19.1	Endere-ço da Empresa	Logradouro		Nome da Rua, Av, Pça, Etc		143	172	30	-	Alfa		G032				
20.1		Número		Número do Local		173	177	5	-	Num		G032				
21.1		Complemento		Casa, Apto, Sala, Etc		178	192	15	-	Alfa		G032				
22.1		Cidade		Cidade		193	212	20	-	Alfa		G033				
23.1		CEP		CEP		213	217	5	-	Num		G034				
24.1	Complemento CEP		Complemento do CEP		218	220	3	-	Alfa		G035					
25.1	Estado		Sigla do Estado		221	222	2	-	Alfa		G036					
26.1	Indicativo de Forma de Pagamento		Indicativo de Forma de Pagamento do Compromisso		223	224	2		Num			P014				
27.1	CNAB		Uso Exclusivo da FEBRABAN/CNAB		225	230	6	-	Alfa	Branco		G004				
27.1	Ocorrências		Código das Ocorrências p/ Retorno		231	240	10	-	Alfa			*G059				

Controle - Banco origem ou destino do arquivo (Banco Pagador)

Empresa - Cliente (Pagador) que firmou o convênio de prestação de serviços com o banco

Registro Detalhe - Segmento O - Pagamento de Contas e Tributos com Código de Barras (Obrigatório - Remessa / Retorno)

Campo			Posição		Nº	Nº	Formato	Default	Des-Crição		
			De	Até	Dig	Dec					
01.30	Controle	Banco	Código no Banco da Compensação		1	3	3	-	Num	G001	
02.30		Lote	Lote de Serviço		4	7	4	-	Num	G002	
03.30		Registro	Registro Detalhe de Lote		8	8	1	-	Num '3'	G003	
04.30	Serviço	Nº do Registro	Nº Seqüencial do Registro no Lote		9	13	5	-	Num	G038	
05.30		Segmento	Código de Segmento no Reg. Detalhe		14	14	1	-	Alfa	'O' G039	
06.30		Movimento	Tipo	Tipo de Movimento		15	15	1	-	Num	G060
07.30			Código	Código da Instrução de Movimento		16	17	2	-	Num	G061
08.30	Pagamento	Código Barras	Código de Barras		18	61	44	-	Alfa	N001	
09.30		Nome da Concessionária	Nome da Concessionária / Órgão Público		62	91	30	-	Alfa	G013	
10.30		Data Vencimento	Data do Vencimento (Nominal)		92	99	8	-	Num	G044	
11.30		Data Pagamento	Data do Pagamento		100	107	8	-	Num	P009	
12.30		Valor Pagamento	Valor do Pagamento		108	122	13	2	Num	P004	
13.30		Seu número	Nº do Docto Atribuído pela Empresa		123	142	20		Alfa	G064	
14.30		Nosso Número	Nº do Docto Atribuído pelo Banco		143	162	20	-	Alfa	G043	
15.30	CNAB	Uso Exclusivo FEBRABAN/CNAB		163	230	68	-	Alfa	Brancos G004		
16.30	Ocorrências	Códigos das Ocorrências p/ Retorno		231	240	10	-	Alfa	*G059		

Registro Detalhe – Segmento N - Pagamento de Tributos e Impostos sem código de barras (Obrigatório - Remessa / Retorno)

Campo			Posição		Nº	Nº	Formato	Default	Des-Crição		
			De	Até	Dig	Dec					
01.3N	Controle	Banco	Código no Banco da Compensação		1	3	3	-	Num	G001	
02.3N		Lote	Lote de Serviço		4	7	4	-	Num	G002	
03.3N		Registro	Registro Detalhe de Lote		8	8	1	-	Num	'3' G003	
04.3N	Serviço	Nº do Registro	Nº Seqüencial do Registro no Lote		9	13	5	-	Num	G038	
05.3N		Segmento	Código de Segmento no Reg. Detalhe		14	14	1	-	Alfa	'N' G039	
06.3N		Movimento	Tipo	Tipo de Movimento		15	15	1	-	Num	G060
07.3N			Código	Código da Instrução de Movimento		16	17	2	-	Num	G061
08.3N	Pagamento	Seu Número	Nº do Docto Atribuído pela Empresa		18	37	20	-	Alfa	G064	
09.3N		Nosso Número	Nº do Docto Atribuído pelo Banco		38	57	20	-	Alfa	G043	
10.3N		Contribuinte	Nome do Contribuinte		58	87	30	-	Alfa	G013	
11.3N		Data Pagamento	Data do Pagamento		88	95	8	-	Num	P009	
12.3N		Valor Pagamento	Valor do Total do Pagamento		96	110	13	2	Num	P010	
13.3N	Informações Complementares		Informações Complementares de acordo com o respectivo tributo		111	230	120	-	Alfa	*	
14.3N	Ocorrências		Códigos das Ocorrências p/ Retorno		231	240	10	-	Alfa	G059 *G059	

* Vide descrição de cada tributo a seguir

N1. GPS – Informações complementares para pagamento da GPS

Campos Variáveis			Posição		Nº	Nº	Formato	Default	Des-Crição
			De	Até	Dig	Dec			
01.3.N1	Receita	Código da Receita do Tributo	111	116	6	-	Alfa		N002
02.3.N1	Tipo de Identif. do Contribuinte	Tipo de Identificação do Contribuinte	117	118	2	-	Num		N003
03.3.N1	Identificação do Contribuinte	Identificação do Contribuinte	119	132	14	-	Num		N004
04.3.N1	Identificação do Tributo	Código de Identificação do Tributo	133	134	2	-	Alfa		N005
05.3.N1	Competência	Mês e ano de competência	135	140	6	-	Num		N006
06.3.N1	Valor do Tributo	Valor previsto do pagamento do INSS	141	155	13	2	Num		G055
07.3.N1	Valor Outras Entidades	Valor de Outras Entidades	156	170	13	2	Num		G054
08.3.N1	Atualização Monetária	Atualização Monetária	171	185	13	2	Num		N007
09.3.N1	CNAB	Uso Exclusivo FEBRABAN/CNAB	186	230	45	-	Alfa		G004

Observação: É vedada a utilização da GPS para recolhimento de Receita de valor total inferior ao estipulado pela Resolução INSS/PR vigente.

Eventuais dúvidas no preenchimento da GPS, ou informações relativas a outros códigos de pagamento devem ser obtidas através do "Manual de Preenchimento da GPS", disponível nas agências do INSS ou através site <http://www.mpas.gov.br>

N2. DARF – Informações complementares para pagamento de DARF

Campos Variáveis			Posição		Nº	Nº	Formato	Default	Des-Crição
			De	Até	Dig	Dec			
01.3.N2	Receita	Código da Receita do Tributo	111	116	6	-	Alfa		N002
02.3.N2	Tipo de Identif. do Contribuinte	Tipo de Identificação do Contribuinte	117	118	2	-	Num		N003
03.3.N2	Identificação do Contribuinte	Identificação do Contribuinte	119	132	14	-	Num		N004
04.3.N2	Identificação do Tributo	Código de Identificação do Tributo	133	134	2	-	Alfa		N005
05.3.N2	Período	Período de Apuração	135	142	8	-	Num		N008
06.3.N2	Referência	Número de Referência	143	159	17	-	Num		N009
07.3.N2	Valor Principal	Valor Principal	160	174	13	2	Num		G042
08.3.N2	Valor da Multa	Valor da Multa	175	189	13	2	Num		G048
09.3.N2	Juros / Encargos	Valor dos Juros / Encargos	190	204	13	2	Num		G047
10.3.N2	Data de Vencimento	Data de Vencimento	205	212	8	-	Num		G044
11.3.N2	CNAB	Uso Exclusivo FEBRABAN/CNAB	213	230	18	-	Alfa		G004

Observação: É vedado o recolhimento de tributos e contribuições cujo valor seja inferior ao mínimo estipulado pela Secretaria da Receita Federal.

Eventuais dúvidas no preenchimento do DARF, ou informações relativas a outros códigos de receita devem ser obtidas nas agências da Secretaria da Receita Federal ou através do site <http://www.receita.fazenda.gov.br>

N3. DARF Simples – Informações complementares para pagamento de DARF SIMPLES

Campos Variáveis			Posição		Nº	Nº	Formato	Default	Des-Crição
			De	Até	Dig	Dec			
01.3.N3	Receita	Código da Receita do Tributo	111	116	6	-	Alfa	6106	N002
02.3.N3	Tipo de Identif. do Contribuinte	Tipo de Identificação do Contribuinte	117	118	2	-	Num		N003
03.3.N3	Identificação do Contribuinte	Identificação do Contribuinte	119	132	14	-	Num		N004
04.3.N3	Identificação do Tributo	Código de Identificação do Tributo	133	134	2	-	Alfa		N005
05.3.N3	Período	Período de Apuração	135	142	8	-	Num		N006
06.3.N3	Receita Bruta	Valor da Receita Bruta Acumulada	143	157	13	2	Num		N010
07.3.N3	Percentual	Percentual sobre a Receita Bruta Acumulada	158	164	5	2	Num		N011
08.3.N3	Valor Principal	Valor Principal	165	179	13	2	Num		G042
09.3.N3	Valor da Multa	Valor da Multa	180	194	13	2	Num		G048
10.3.N3	Juros / Encargos	Valor dos Juros / Encargos	195	209	13	2	Num		G047
11.3.N3	CNAB	Uso Exclusivo FEBRABAN/CNAB	210	230	21	-	Alfa		G004

Observação: É vedado o recolhimento de tributos e contribuições cujo valor seja inferior ao mínimo estipulado pela Secretaria da Receita Federal.

Eventuais dúvidas no preenchimento do DARF SIMPLES, ou informações relativas a outros códigos de receita devem ser obtidas nas agências da Secretaria da Receita Federal ou através site <http://www.receita.fazenda.gov.br>

N4. GARE-SP (ICMS/DR/ITCMD) – Informações complementares para pagamento de GARE-SP

Campos Variáveis			Posição		Nº	Nº	Formato	Default	Des-Crição
			De	Até	Dig	Dec			
01.3.N4	Receita	Código da Receita do Tributo	111	116	6	-	Alfa		N002
02.3.N4	Tipo de Identif. do Contribuinte	Tipo de Identificação do Contribuinte	117	118	2	-	Num		N003
03.3.N4	Identificação do Contribuinte	Identificação do Contribuinte	119	132	14	-	Num		N004
04.3.N4	Identificação do Tributo	Código de Identificação do Tributo	133	134	2	-	Alfa		N005
05.3.N4	Vencimento	Data de Vencimento	135	142	8	-	Num		G044
06.3.N4	IE / MUNIC / DECLAR	Inscrição Estadual / Código do Município / Número Declaração	143	154	12	-	Num		N012
07.3.N4	Dívida Ativa / Etiqueta	Dívida Ativa / N. Etiqueta	155	167	13	-	Num		N013
08.3.N4	Referência	Período de Referência	168	173	6	-	Num		N006
09.3.N4	N. Parcela / Notificação	Número da Parcela / Notificação	174	186	13	-	Num		N014
10.3.N4	Receita	Valor da Receita	187	201	13	2	Num		G042
11.3.N4	Valor dos Juros	Valor dos Juros / Encargos	202	215	12	2	Num		G047
12.3.N4	Valor da Multa	Valor da Multa	216	229	12	2	Num		G048
13.3.N4	CNAB	Uso Exclusivo FEBRABAN/CNAB	230	230	1	-	Alfa		G004

N5. IPVA – Informações complementares para pagamento de IPVA

Campos Variáveis			Posição		Nº	Nº	Formato	Default	Des-Crição
			De	Até	Dig	Dec			
01.3.N5	Receita	Código da Receita do Tributo	111	116	6	-	Alfa		N002
02.3.N5	Tipo de Identif. do Contribuinte	Tipo de Identificação do Contribuinte	117	118	2	-	Num		N003
03.3.N5	Identificação do Contribuinte	Identificação do Contribuinte	119	132	14	-	Num		N004
04.3.N5	Identificação do Tributo	Código de Identificação do Tributo	133	134	2	-	Alfa		N005
05.3.N5	Exercício	Ano Base	135	138	4	-	Num		N015
06.3.N5	Renavam	Código do Renavam	139	147	9	-	Num		N016
07.3.N5	Unidade da Federação	Unidade da Federação	148	149	2	-	Alfa		G036
08.3.N5	Município	Código do Município	150	154	5	-	Num		N017
09.3.N5	Placa	Placa do Veículo	155	161	7	-	Alfa		N018
10.3.N5	Opção de Pagamento	Opção de Pagamento	162	162	1	-	Alfa		N019
11.3.N5	Novo Renavam	Código do Renavam	163	174	12	-	Num		N016
12.3.N5	CNAB	Uso Exclusivo FEBRABAN/CNAB	175	230	55	-	Alfa		G004

Observação: Eventuais dúvidas no preenchimento das informações necessárias ao pagamento do IPVA devem ser obtidas junto à Secretaria do Estado da Fazenda, Unidade Federativa onde o veículo estiver cadastrado.

N6. DPVAT – Informações complementares para pagamento de DPVAT

Campos Variáveis			Posição		Nº	Nº	Formato	Default	Des-Crição
			De	Até	Dig	Dec			
01.3.N6	Receita	Código da Receita do Tributo	111	116	6	-	Alfa		N002
02.3.N6	Tipo de Identif. do Contribuinte	Tipo de Identificação do Contribuinte	117	118	2	-	Num		N003
03.3.N6	Identificação do Contribuinte	Identificação do Contribuinte	119	132	14	-	Num		N004
04.3.N6	Identificação do Tributo	Código de Identificação do Tributo	133	134	2	-	Alfa		N005
05.3.N6	Exercício	Ano Base	135	138	4	-	Num		N015
06.3.N6	Renavam	Código do Renavam	139	147	9	-	Num		N016
07.3.N6	Unidade da Federação	Unidade da Federação	148	149	2	-	Alfa		G036
08.3.N6	Município	Código do Município	150	154	5	-	Num		N017
09.3.N6	Placa	Placa do Veículo	155	161	7	-	Alfa		N018
10.3.N6	Opção de Pagamento	Opção de Pagamento	162	162	1	-	Alfa	5	N019
11.3.N6	Novo Renavam	Código do Renavam	163	174	12	-	Num		N016
12.3.N6	CNAB	Uso Exclusivo FEBRABAN/CNAB	175	230	55	-	Alfa		G004

Observação: Eventuais dúvidas no preenchimento das informações necessárias ao pagamento do DPVAT devem ser obtidas junto à Seguradora Líder, ou através do site www.seguradoralider.com.br.

N7. LICENCIAMENTO – Informações complementares para pagamento de LICENCIAMENTO

Campos Variáveis			Posição		Nº	Nº	Formato	Default	Des-Crição
			De	Até	Dig	Dec			
01.3.N7	Receita	Código da Receita do Tributo	111	116	6	-	Alfa		N002
02.3.N7	Tipo de Identif. do Contribuinte	Tipo de Identificação do Contribuinte	117	118	2	-	Num		N003
03.3.N7	Identificação do Contribuinte	Identificação do Contribuinte	119	132	14	-	Num		N004
04.3.N7	Identificação do Tributo	Código de Identificação do Tributo	133	134	2	-	Alfa		N005
05.3.N7	Exercício	Ano Base	135	138	4	-	Num		N015
06.3.N7	Renavam	Código do Renavam	139	147	9	-	Num		N016
07.3.N7	Unidade da Federação	Unidade da Federação	148	149	2	-	Alfa		G036
08.3.N7	Município	Código do Município	150	154	5	-	Num		N017
09.3.N7	Placa	Placa do Veículo	155	161	7	-	Alfa		N018
10.3.N7	Opção de Pagamento	Opção de Pagamento	162	162	1	-	Alfa	5	N019
11.3.N7	Opção de Retirada	Opção de Retirada do CRVL	163	163	1	-	Alfa		N020
12.3.N7	Novo Renavam	Código do Renavam	164	175	12	-	Num		N016
13.3.N7	CNAB	Uso Exclusivo FEBRABAN/CNAB	176	230	54	-	Alfa		G004

Observação: Eventuais dúvidas no preenchimento das informações necessárias ao pagamento do LICENCIAMENTO devem ser obtidas junto à Secretaria do Estado da Fazenda, Unidade Federativa onde o veículo estiver cadastrado.

Opção de Retirada 1 = Correio indica que o documento CRVL será enviado pelo órgão arrecador

Para Licenciamento antecipado é obrigatória a opção de retirada 1 = Correio

N8. DARJ – Informações complementares para pagamento de DARJ

Campos Variáveis			Posição		Nº	Nº	Formato	Default	Des-Crição
			De	Até	Dig	Dec			
01.3.N8	Receita	Código da Receita do Tributo	111	116	6	-	Alfa		N002
02.3.N8	Tipo de Identif. do Contribuinte	Tipo de Identificação do Contribuinte	117	118	2	-	Num		N003
03.3.N8	Identificação do Contribuinte	Identificação do Contribuinte	119	132	14	-	Num		N004
04.3.N8	IE/MUNIC/DECLAR	Inscrição Estadual / Código do Município / Número Declaração	133	140	8	-	Alfa		N012
03.3.N8	Origem	Número do Documento Origem	141	156	16	-	Num		N022
04.3.N8	Valor	Valor Principal	157	171	13	2	Num		G042
05.3.N8	Atualização Monetária	Valor da Atualização Monetária	172	186	13	2	Num		N007
06.3.N8	Mora	Valor da Mora	187	201	13	2	Num		G047
07.3.N8	Multa	Valor da Multa	202	216	13	2	Num		G048
08.3.N8	Data Vencimento	Data de Vencimento	217	224	8	-	Num		G044
09.3.N8	Período ou Parcela	Período de Referência ou número da parcela	225	230	6	-	Num		N006

Observação: Eventuais dúvidas no preenchimento do DARJ, ou informações relativas a outros códigos de receita, devem ser obtidas nas agências da Secretaria do Estado da Fazenda do Estado do Rio de Janeiro.

Registro Detalhe Segmento W - Informações Complementares (Opcional – Remessa/Retorno)

Campo			Posição		Nº	Nº	Formato	Default	Des-Crição		
			De	Até	Dig	Dec					
01.3W	Controle	Banco	Código no Banco da Compensação		1	3	3	-	Num		G001
02.3W		Lote	Lote de Serviço		4	7	4	-	Num		G002
03.3W		Registro	Registro Detalhe de Lote		8	8	1	-	Num	'3'	G003
04.3W	Serviço	Nº do Registro	Nº Seqüencial do Registro no Lote		9	13	5	-	Num		G038
05.3W		Segmento	Código de Segmento no Reg. Detalhe		14	14	1	-	Alfa	'W'	G039
06.3W	Complemento de Registro		Número Seq. Registro Complementar		15	15	1	-	Num		N023
07.3W	Identifica o Uso das informações 1 e 2		Identifica o Uso das informações 1 e 2		16	16	1	-	Alfa		N024
08.3W	Informação Complementar 1		Informação Complementar 1		17	96	80	-	Alfa		N025
09.3W	Informação Complementar 2		Informação Complementar 2		97	176	80	-	Alfa		N025
10.3W	Informação Complementar 3		Identificador de Tributo		177	178	2	-	Alfa		N027
			Informação Complementar Tributo		179	228	48	-	Alfa		N026
11.3W	Reservado		Uso CNAB/FEBRABAN		229	230	2	-	Alfa		G0004
12.3W	Ocorrências		Códigos das Ocorrências p/ Retorno		231	240	10	-	Alfa	G059	*G059

W1 – Informação Complementar de Tributo / Informações complementares para pagamento de FGTS por código de barras

Campo			Posição		Nº	Nº	Formato	Default	Des-Crição
			De	Até	Dig	Dec			
10.3W	Identificador de Tributo	Identificador de Tributo	177	178	2	-	Alfa		N027
10.3W	Receita	Código da Receita do Tributo	179	184	6	-	Alfa		N002
10.3W	Tipo de Identif. Do Contribuinte	Tipo de Identificação do Contribuinte	185	186	2	-	Alfa		N003
10.3W	Identificação do Contribuinte	Identificação do Contribuinte	187	200	14	-	Alfa		N004
10.3W	Identificador	Campo Identificador do FGTS	201	216	16	-	Alfa		N021
10.3W	Lacre	Lacre do Conectividade Social	217	225	9	-	Alfa		N028
10.3W	Dígito do Lacre	Dígito do Lacre do Conectividade Social	226	227	2	-	Alfa		N029
10.3W	Reservado	Uso CNAB/FEBRABAN	228	228	1	-	Alfa		G0004

Observação: Estas informações complementares para pagamento de FGTS são obrigatórias para o Pagamento de FGTS dos convênios 0181 - Caixa – Arrecadação do FGTS – Recolhimento Recursal (418) ou Filantrópico (604) e 0182 – Caixa _ Arrecadação do FGTS – Recolhimento Parcelamento sem Multa (327,337 e 345), juntamente com o segmento O.

Registro Detalhe Segmento Z - Autenticação do Pagamento (Opcional – Retorno)

Campo			Posição		Nº	Nº	Formato	Default	Des-Crição		
			De	Até	Dig	Dec					
01.3Z	Controle	Banco	Código no Banco da Compensação		1	3	3	-	Num		G001
02.3Z		Lote	Lote de Serviço		4	7	4	-	Num		G002
03.3Z		Registro	Registro Detalhe de Lote		8	8	1	-	Num	'3'	G003
04.3Z	Serviço	Nº do Registro	Nº Seqüencial do Registro no Lote		9	13	5	-	Num		G038
05.3Z		Segmento	Código de Segmento no Reg. Detalhe		14	14	1	-	Alfa	'Z'	G039
06.3Z	Autenticação		Autenticação para atender Legislação		15	78	64	-	Alfa		Z001
08.3Z	Controle Bancário		Autenticação Bancária / Protocolo		79	103	25	-	Alfa		Z002
09.3Z	Reservado		Uso CNAB/FEBRABEN		104	230	127	-	Alfa		G004
10.3Z	Ocorrências		Códigos das Ocorrências p/ Retorno		231	240	10	-	Alfa		*G059

O segmento Z traz informações complementares sobre a autenticação do pagamento. Poderá ser utilizado para qualquer forma de lançamento e deve ser único por pagamento.

Registro Trailer de Lote

Campo				Posição		Nº	Nº	Formato	Default	Des-crição
				De	Até	Dig	Dec			
01.5	Controle	Banco	Código do Banco na Compensação	1	3	3	-	Num		G001
02.5		Lote	Lote de Serviço	4	7	4	-	Num		*G002
03.5		Registro	Tipo de Registro		8	8	1	-	Num	'5'
04.5	CNAB		Uso Exclusivo FEBRABAN/CNAB	9	17	9	-	Alfa	Branco	G004
05.5	Totais	Qtde de Registros	Quantidade de Registros do Lote	18	23	6	-	Num		*G057
06.5		Valor	Somatória dos Valores do Pgtos		24	41	16	2	Num	
07.5		Complemento de registro	Complemento de registro	42	230	189	-	Alfa	Branco	B003
08.5		Ocorrências	Códigos das Ocorrências para Retorno	231	240	10	-	Alfa		*G059

3.2 - Cobrança

3.2.1 - Descrição do Processo

Objetivo

O produto Cobrança Bancária tem por objetivo fornecer aos clientes dos bancos, os meios para racionalizar o processo de contas a receber. O banco atua de acordo com as determinações do Beneficiário.

O tratamento do Contas a Receber pelos Bancos abrange todo o controle dos Títulos em Carteira, desde a comunicação da dívida ao Pagador (notificação através de vários meios, dependendo da informatização do Pagador), o recebimento da dívida, o crédito do numerário na conta corrente do Cliente, até a disponibilização de informações para o conta corrente do Cliente.

Entidades Participantes

Entidade	Descrição
Pagador	Pessoa física ou jurídica a que se destina a cobrança do compromisso. É o cliente do Beneficiário.
Banco Receptor	Banco onde efetivamente é efetuado o pagamento.
Beneficiário	Cliente que entrega os títulos ao Banco para serem cobrados.
Banco Beneficiário	Banco que detém os títulos do Beneficiário que serão cobrados.
Sacador Avalista	Beneficiário original do Título.

Fluxo de Informações

O Beneficiário coloca o título em cobrança bancária. Caso este título tenha sido negociado, é fundamental que os dados do Sacador Avalista (Beneficiário original do Título), sejam registrados no Banco Beneficiário para efeito de referência junto ao Pagador. O Beneficiário pode comandar instruções e alterações em Títulos de posse do Banco Beneficiário.

Caso o Banco Beneficiário não possua agência na praça do título, ele repassa a responsabilidade de efetuar a cobrança do título a um banco correspondente, para que o mesmo realize a cobrança em nome do Banco Beneficiário. O Banco Correspondente não interage com o Beneficiário; somente o Banco Beneficiário.

O Banco Beneficiário, de posse das informações e instruções do título, poderá enviá-las eletronicamente ao Pagador, caso este seja seu cliente, através do convênio de Boleto de Pagamento Eletrônico, ou através do Boleto de Pagamento impresso.

Caso o Pagador não concorde com o pagamento, poderá enviar ao Banco Beneficiário uma Alegação manual (via agência - em papel), ou eletronicamente caso este seja seu cliente, através do convênio de Alegação do Pagador contestando o pagamento. O Banco Beneficiário repassará estas informações ao Banco Receptor, que então comandará ações a serem executadas em função da aceitação ou não da alegação do Pagador.

O Banco Beneficiário recebe a informação do pagamento do Banco Receptor, e efetua o crédito na conta corrente do Beneficiário.

O valor proveniente da liquidação de um Título poderá ser creditado em uma ou mais contas correntes determinadas pelo Beneficiário (rateio de crédito, conforme o percentual de rateio estabelecido).

O Banco Beneficiário disponibiliza informações dos Títulos em carteira para que o Beneficiário faça o controle de seu Contas a Receber.

Diagrama

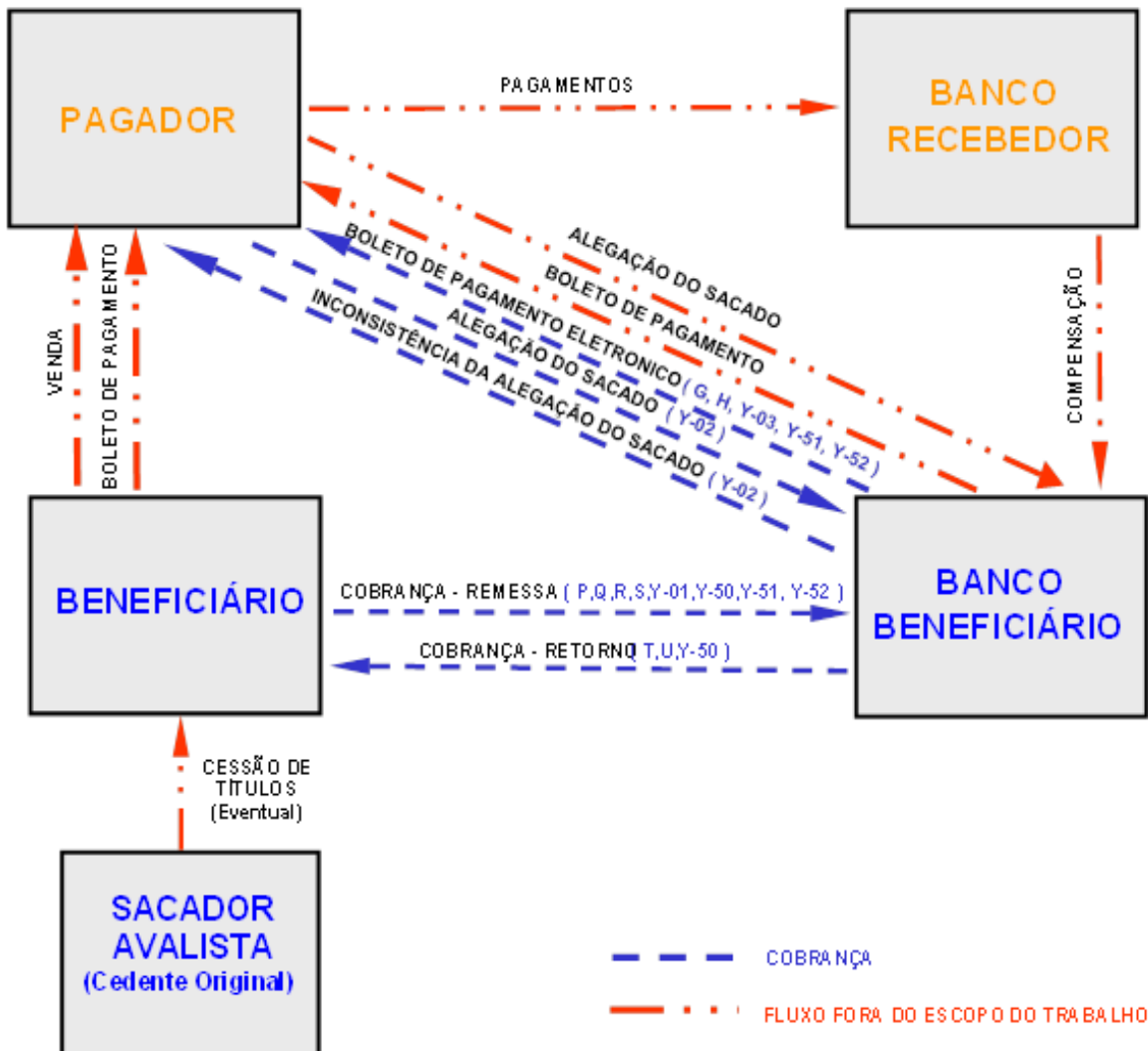

Eventos**COBRANÇA - REMESSA**

Evento	Segmentos Envolvidos
<i>Entrada de Títulos</i> Registro de Títulos para a cobrança ao Banco Beneficiário	P, Q, R, S, Y
<i>Instruções</i> Comandos que o Beneficiário envia ao banco Beneficiário para que o mesmo tome alguma ação relativa a um Título	P, Q, R, Y
<i>Alterações</i> Comandos que o Beneficiário envia ao banco Beneficiário para que o mesmo modifique informações de um Título	P, Q, R, Y

Observação: Para Instruções e Alterações o segmento "Q" é opcional.

COBRANÇA - RETORNO

Evento	Segmentos Envolvidos
<i>Confirmação/Rejeição da Entrada de Títulos</i> Resposta (positiva ou negativa) sobre a aceitação da entrada de um Título para a cobrança no Banco Beneficiário.	T, U
<i>Confirmação/Rejeição das Instruções</i> Resposta (positiva ou negativa) sobre a aceitação dos comandos que o Beneficiário envia ao banco Beneficiário para que o mesmo tome alguma ação relativa ao Título.	T, U
<i>Confirmação/Rejeição das Alterações</i> Resposta (positiva ou negativa) sobre a aceitação dos comandos que o Beneficiário envia ao banco Beneficiário para que modifique informações de um Título.	T, U
<i>Liquidação do Título</i> Aviso ao Beneficiário de que um Título foi pago e informações sobre o rateio de crédito (quando ocorrer).	T, U, Y(50)
<i>Conciliação da Carteira (Títulos "em ser")</i> Informações para que o Beneficiário confira a sua carteira de Títulos de posse do Banco.	T, U
<i>Ocorrências</i> Informação que normalmente indica uma restrição à cobrança de um título (ex: endereço do Pagador inexistente) que o Banco envia ao Beneficiário, exigindo dele uma ação.	T, U

BOLETO DE PAGAMENTO ELETRÔNICO - RETORNO

Evento	Segmentos Envolvidos
<i>Informações do Boleto de Pagamento</i> Informações, para o Pagador, sobre um Título que deve ser pago por ele. Contém todas as informações que constam de um Boleto de Pagamento impresso.	G, H, Y(03) e Y(Y-51, Y-52 e Y-53)

ALEGAÇÃO DO PAGADOR - REMESSA

Evento	Segmentos Envolvidos
<i>Alegação</i> Informação ou reclamação que se origina no Pagador, é recebida pelo Banco do Beneficiário que a destina ao Beneficiário do Título.	Y(02)

INCONSISTÊNCIAS NA ALEGAÇÃO DO PAGADOR - RETORNO

Evento	Segmentos Envolvidos
<i>Ocorrência Alegação</i> Resposta (positiva ou negativa) sobre a aceitação de uma alegação do Pagador	Y(02)

Observações Gerais

Para cada um dos serviços discriminados aqui: Cobrança, Boleto de Pagamento Eletrônico e Alegação do Pagador, é necessário firmar um convênio específico entre o Banco e o Cliente.

3.2.2 - Títulos em Cobrança

Registro Header de Lote

Campo				Posição		Nº	Nº	Formato	Default	Des-crição		
				De	Até	Dig	Dec					
01.1	Controle	Banco	Código do Banco na Compensação	1	3	3	-	Num		G001		
02.1		Lote	Lote de Serviço	4	7	4	-	Num		*G002		
03.1		Registro	Tipo de Registro	8	8	1	-	Num	'1'	*G003		
04.1	Serviço	Operação	Tipo de Operação	9	9	1	-	Alfa		*G028		
05.1		Serviço	Tipo de Serviço	10	11	2	-	Num	'01'	*G025		
06.1		CNAB	Uso Exclusivo FEBRABAN/CNAB	12	13	2	-	Alfa	Branco	G004		
07.1		Layout do Lote	Nº da Versão do Layout do Lote	14	16	3	-	Num	'060'	*G030		
08.1	CNAB		Uso Exclusivo FEBRABAN/CNAB	17	17	1	-	Alfa	Branco	G004		
09.1	E m p r e s a	Inscri-ção	Tipo	Tipo de Inscrição da Empresa	18	18	1	-	Num		*G005	
10.1			Número	Nº de Inscrição da Empresa	19	33	15	-	Num		*G006	
11.1		Convênio	Código do Convênio no Banco	34	53	20	-	Alfa		*G007		
12.1		C/C	Agên- cia	Código	Agência Mantenedora da Conta	54	58	5	-	Num		*G008
13.1				DV	Dígito Verificador da Conta	59	59	1	-	Alfa		*G009
14.1			Conta	Número	Número da Conta Corrente	60	71	12	-	Num		*G010
15.1				DV	Dígito Verificador da Conta	72	72	1	-	Alfa		*G011
16.1		DV	Dígito Verificador da Ag/Conta	73	73	1	-	Alfa		*G012		
17.1		Nome	Nome da Empresa	74	103	30	-	Alfa		G013		
18.1		Informação 1	Mensagem 1	104	143	40	-	Alfa		C073		
19.1	Informação 2	Mensagem 2	144	183	40	-	Alfa		C073			
20.1	Controle da Cobrança	Nº Rem./Ret.	Número Remessa/Retorno	184	191	8	-	Num		G079		
21.1		Dt. Gravação	Data de Gravação Remessa/Retorno	192	199	8	-	Num		G068		
22.1	Data do Crédito	Data do Crédito	200	207	8	-	Num		C003			
23.1	CNAB		Uso Exclusivo FEBRABAN/CNAB	208	240	33	-	Alfa	Branco	G004		

Controle - Banco origem ou destino do arquivo (Banco Beneficiário)

Empresa - Cliente (Beneficiário) que firmou o convênio de prestação de serviços com o banco

Registro Detalhe - Segmento P (Obrigatório - Remessa)

Campo			Posição		Nº	Nº	Formato	Default	Des-crição		
			De	Até	Dig	Dec					
01.3P	Controle	Banco	Código do Banco na Compensação		1	3	3	-	Num	G001	
02.3P		Lote	Lote de Serviço		4	7	4	-	Num	*G002	
03.3P		Registro	Tipo de Registro		8	8	1	-	Num	'3'	*G003
04.3P	Serviço	Nº do Registro	Nº Sequencial do Registro no Lote		9	13	5	-	Num	*G038	
05.3P		Segmento	Cód. Segmento do Registro Detalhe		14	14	1	-	Alfa	'P'	*G039
06.3P		CNAB	Uso Exclusivo FEBRABAN/CNAB		15	15	1	-	Alfa	Branco	G004
07.3P		Cód. Mov.	Código de Movimento Remessa		16	17	2	-	Num		*C004
08.3P	C/C	Agên-cia	Código	Agência Mantenedora da Conta	18	22	5	-	Num		*G008
09.3P		DV	Dígito Verificador da Agência	23	23	1	-	Alfa		*G009	
10.3P		Cont	Número	Número da Conta Corrente	24	35	12	-	Num		*G010
11.3P		a	DV	Dígito Verificador da Conta	36	36	1	-	Alfa		*G011
12.3P		DV	Dígito Verificador da Ag/Conta	37	37	1	-	Alfa		*G012	
13.3P	Nosso Número		Identificação do Título no Banco		38	57	20	-	Alfa		*G069
14.3P	Caracte-rística	Carteira	Código da Carteira		58	58	1	-	Num		*C006
15.3P		Cadastramento	Forma de Cadastr. do Título no Banco		59	59	1	-	Num		*C007
16.3P	Cobran-ça	Documento	Tipo de Documento		60	60	1	-	Alfa		C008
17.3P		Emissão Boletto de Pagamento	Identificação da Emissão do Boletto de Pagamento		61	61	1	-	Num		*C009
18.3P		Distrib. Boletto de Pagamento	Identificação da Distribuição		62	62	1	-	Alfa		C010
19.3P	Nº do Documento		Número do Documento de Cobrança		63	77	15	-	Alfa		*C011
20.3P	Vencimento		Data de Vencimento do Título		78	85	8	-	Num		*C012
21.3P	Valor do Título		Valor Nominal do Título		86	100	13	2	Num		*G070
22.3P	Ag. Cobradora		Agência Encarregada da Cobrança		101	105	5	-	Num		*C014
23.3P	DV		Dígito Verificador da Agência		106	106	1	-	Alfa		*G009
24.3P	Espécie de Título		Espécie do Título		107	108	2	-	Num		*C015
25.3P	Aceite		Identific. de Título Aceito/Não Aceito		109	109	1	-	Alfa		C016
26.3P	Data Emissão do Título		Data da Emissão do Título		110	117	8	-	Num		G071
27.3P	Juros	Cód. Juros Mora	Código do Juros de Mora		118	118	1	-	Num		*C018
28.3P		Data Juros Mora	Data do Juros de Mora		119	126	8	-	Num		*C019
29.3P		Juros Mora	Juros de Mora por Dia/Taxa		127	141	13	2	Num		C020
30.3P	Desc 1	Cód. Desc. 1	Código do Desconto 1		142	142	1	-	Num		*C021
31.3P		Data Desc. 1	Data do Desconto 1		143	150	8	-	Num		C022
32.3P		Desconto 1	Valor/Percentual a ser Concedido		151	165	13	2	Num		C023
33.3P	Vlr IOF		Valor do IOF a ser Recolhido		166	180	13	2	Num		C024
34.3P	Vlr Abatimento		Valor do Abatimento		181	195	13	2	Num		G045
35.3P	Uso Empresa Beneficiário		Identificação do Título na Empresa		196	220	25	-	Alfa		G072
36.3P	Código p/ Protesto		Código para Protesto		221	221	1	-	Num		C026
37.3P	Prazo p/ Protesto		Número de Dias para Protesto		222	223	2	-	Num		C027
38.3P	Código p/ Baixa/Devolução		Código para Baixa/Devolução		224	224	1	-	Num		C028
39.3P	Prazo p/ Baixa/Devolução		Número de Dias para Baixa/Devolução		225	227	3	-	Alfa		C029
40.3P	Código da Moeda		Código da Moeda		228	229	2	-	Num		*G065
41.3P	Número do Contrato		Nº do Contrato da Operação de Créd.		230	239	10	-	Num		C030
42.3P	Uso livre banco/empresa		Uso livre banco/empresa ou autorização de pagamento parcial		240	240	1	-	Alfa		C077

Controle - Banco origem ou destino do arquivo (Banco Beneficiário)

Conta Corrente - Dados sobre a Agência / Conta Corrente do Beneficiário

Observações:

Campos 37.3P e 39.3P → Não poderão conter informações conflitantes, ou seja, o prazo para baixa / devolução não poderá ser menor que o prazo para protesto, quando este existir.

Registro Detalhe - Segmento Q (Obrigatório - Remessa)

Campo			Posição		Nº	Nº	Formato	Default	Des-crição		
			De	Até	Dig	Dec					
01.3Q	Controle	Banco	Código do Banco na Compensação		1	3	3	-	Num	G001	
02.3Q		Lote	Lote de Serviço		4	7	4	-	Num	*G002	
03.3Q		Registro	Tipo de Registro		8	8	1	-	Num	'3'	*G003
04.3Q	Serviço	Nº do Registro	Nº Sequencial do Registro no Lote		9	13	5	-	Num	*G038	
05.3Q		Segmento	Cód. Segmento do Registro Detalhe		14	14	1	-	Alfa	'Q'	*G039
06.3Q		CNAB	Uso Exclusivo FEBRABAN/CNAB		15	15	1	-	Alfa	Branco	G004
07.3Q		Cód. Mov.	Código de Movimento Remessa		16	17	2	-	Num	*C004	
08.3Q	Dados do Pagador	Inscrição	Tipo	Tipo de Inscrição	18	18	1	-	Num	*G005	
09.3Q			Número	Número de Inscrição	19	33	15	-	Num	*G006	
10.3Q		Nome	Nome		34	73	40	-	Alfa	G013	
11.3Q		Endereço	Endereço		74	113	40	-	Alfa	G032	
12.3Q		Bairro	Bairro		114	128	15	-	Alfa	G032	
13.3Q		CEP	CEP		129	133	5	-	Num	G034	
14.3Q		Sufixo do CEP	Sufixo do CEP		134	136	3	-	Num	G035	
15.3Q		Cidade	Cidade		137	151	15	-	Alfa	G033	
16.3Q	UF	Unidade da Federação		152	153	2	-	Alfa	G036		
17.3Q	Sac. / Aval.	Inscrição	Tipo	Tipo de Inscrição	154	154	1	-	Num	*G005	
18.3Q			Número	Número de Inscrição	155	169	15	-	Num	*G006	
19.3Q		Nome	Nome do Sacador/Avalista		170	209	40	-	Alfa	G013	
20.3Q	Banco Correspondente	Cód. Bco. Corresp. na Compensação		210	212	3	-	Num	*C031		
21.3Q	Nosso Núm. Bco. Correspondente	Nosso Nº no Banco Correspondente		213	232	20	-	Alfa	*C032		
22.3Q	CNAB	Uso Exclusivo FEBRABAN/CNAB		233	240	8	-	Alfa	Branco	G004	

Controle - Banco origem ou destino do arquivo (Banco Beneficiário)

Sacador Avalista - Dados sobre o Beneficiário original do título

Observações:

17.3Q à 19.3Q → Estes campos deverão estar preenchidos quando não for o Beneficiário original do título.

Registro Detalhe - Segmento R (Opcional - Remessa)

Campo			Posição		Nº	Nº	Formato	Default	Des-crição		
			De	Até	Dig	Dec					
01.3R		Banco	Código do Banco na Compensação		1	3	3	-	Num		G001
02.3R	Controle	Lote	Lote de Serviço		4	7	4	-	Num		*G002
03.3R		Registro	Tipo de Registro		8	8	1	-	Num	'3'	*G003
04.3R	Serviço	Nº do Registro	Nº Sequencial do Registro no Lote		9	13	5	-	Num		*G038
05.3R		Segmento	Cód. Segmento do Registro Detalhe		14	14	1	-	Alfa	'R'	*G039
06.3R		CNAB	Uso Exclusivo FEBRABAN/CNAB		15	15	1	-	Alfa	Branco	G004
07.3R		Cód. Mov.	Código de Movimento Remessa		16	17	2	-	Num		*C004
08.3R	Desc2	Cód. Desc. 2	Código do Desconto 2		18	18	1	-	Num		*C021
09.3R		Data Desc. 2	Data do Desconto 2		19	26	8	-	Num		C022
10.3R		Desconto 2	Valor/Percentual a ser Concedido		27	41	13	2	Num		C023
11.3R	Desc3	Cód. Desc. 3	Código do Desconto 3		42	42	1	-	Num		*C021
12.3R		Data Desc. 3	Data do Desconto 3		43	50	8	-	Num		C022
13.3R		Desconto 3	Valor/Percentual a Ser Concedido		51	65	13	2	Num		C023
14.3R	Multa	Cód. Multa	Código da Multa		66	66	1	-	Alfa		G073
15.3R		Data da Multa	Data da Multa		67	74	8	-	Num		G074
16.3R		Multa	Valor/Percentual a Ser Aplicado		75	89	13	2	Num		G075
17.3R	Informação ao Pagador		Informação ao Pagador		90	99	10	-	Alfa		*C036
18.3R	Informação 3		Mensagem 3		100	139	40	-	Alfa		*C037
19.3R	Informação 4		Mensagem 4		140	179	40	-	Alfa		*C037
20.3R	CNAB		Uso Exclusivo FEBRABAN/CNAB		180	199	20	-	Alfa	Branco	G004
21.3R	Cod. Ocor. Pagador		Cód. Ocor. do Pagador		200	207	8	-	Num		*C038
22.3R	Dados para Débito	Banco	Cód. do Banco na Conta do Débito		208	210	3	-	Num		G001
23.3R		Agência	Código da Agência do Débito		211	215	5	-	Num		*G008
24.3R			Dígito Verificador da Agência		216	216	1	-	Alfa		*G009
25.3R		Conta Corrente	Conta Corrente para Débito		217	228	12	-	Num		*G010
26.3R			Dígito Verificador da Conta		229	229	1	-	Alfa		*G011
27.3R			DV	Dígito Verificador Ag/Conta		230	230	1	-	Alfa	
28.3R	Ident. da Emissão do Aviso Déb.		Aviso para Débito Automático		231	231	1	-	Num		*C039
29.3R	CNAB		Uso Exclusivo FEBRABAN/CNAB		232	240	9	-	Alfa	Branco	G004

Controle - Banco origem ou destino do arquivo (Banco Beneficiário)

Dados para Débito - Dados do Pagador para Débito Automático

Registro Detalhe - Segmento S (Opcional - Remessa)

Campo				Posição		Nº	Nº	Formato	Default	Des-crição
				De	Até	Dig	Dec			
01.3S	Controle	Banco	Código do Banco na Compensação	1	3	3	-	Num		G001
02.3S		Lote	Lote de Serviço	4	7	4	-	Num		*G002
03.3S		Registro	Tipo de Registro	8	8	1	-	Num	'3'	*G003
04.3S	Serviço	Nº do Registro	Nº Sequencial do Registro no Lote	9	13	5	-	Num		*G038
05.3S		Segmento	Cód. Segmento do Registro Detalhe	14	14	1	-	Alfa	'S'	*G039
06.3S		CNAB	Uso Exclusivo FEBRABAN/CNAB	15	15	1	-	Alfa	Branco	G004
07.3S		Cód. Mov.	Código de Movimento Remessa	16	17	2	-	Num		*C004

Para Tipo de Impressão 1 ou 2:

08.3S	Tipo de Impressão	Identificação da Impressão	18	18	1	-	Num		*C040
09.3S	Nº da Linha	Número da Linha a ser Impressa	19	20	2	-	Num		*C041
10.3S	Mensagem	Mensagem a ser Impressa	21	160	140	-	Alfa		*C042
11.3S	Tipo de Fonte	Tipo do Caracter a ser Impresso	161	162	2	-	Num		*C043
12.3S	CNAB	Uso Exclusivo FEBRABAN/CNAB	163	240	78	-	Alfa	Branco	G004

Para Tipo de Impressão 3:

08.3S	Tipo de Impressão	Identificação da Impressão	18	18	1	-	Num		*C040
09.3S	Informação 5	Mensagem 5	19	58	40	-	Alfa		*C037
10.3S	Informação 6	Mensagem 6	59	98	40	-	Alfa		*C037
11.3S	Informação 7	Mensagem 7	99	138	40	-	Alfa		*C037
12.3S	Informação 8	Mensagem 8	139	178	40	-	Alfa		*C037
13.3S	Informação 9	Mensagem 9	179	218	40	-	Alfa		*C037
14.3S	CNAB	Uso Exclusivo FEBRABAN/CNAB	219	240	22	-	Alfa	Branco	G004

Controle - Banco origem ou destino do arquivo (Banco Beneficiário)

Registro Detalhe - Segmento Y-01 (Opcional – Remessa/Retorno)

Registro Opcional para Informação de Dados do Sacador Avalista

Campo				Posição		Nº	Nº	Formato	Default	Des-crição	
				De	Até	Dig	Dec				
01.3Y		Banco	Código do Banco na Compensação	1	3	3	-	Num		G001	
02.3Y	Controle	Lote	Lote de Serviço	4	7	4	-	Num		*G002	
03.3Y		Registro	Tipo de Registro	8	8	1	-	Num	'3'	*G003	
04.3Y	Serviço	Nº do Registro	Nº Sequencial do Registro no Lote	9	13	5	-	Num		*G038	
05.3Y		Segmento	Cód. Segmento do Registro Detalhe	14	14	1	-	Alfa	'Y'	*G039	
06.3Y		CNAB	Uso Exclusivo FEBRABAN/CNAB	15	15	1	-	Alfa	Branco	G004	
07.3Y		Cód. Mov.	Código de Movimento Remessa	16	17	2	-	Num		*C004	
08.3Y	Cod. Reg. Opcional		Identificação Registro Opcional	18	19	2	-	Num	'01'	*G067	
09.3Y		Inscri-ção	Tipo	Tipo de Inscrição	20	20	1	-	Num		*G005
10.3Y			Número	Número de Inscrição	21	35	15	-	Num		*G006
11.3Y	Pagador	Nome		Nome do Sacador / Avalista	36	75	40	-	Alfa		*C060
12.3Y		Endereço		Endereço	76	115	40	-	Alfa		G032
13.3Y		Bairro		Bairro	116	130	15	-	Alfa		G032
14.3Y		CEP		CEP	131	135	5	-	Num		G034
15.3Y		Sufixo do CEP		Sufixo do CEP	136	138	3	-	Num		G035
16.3Y		Cidade		Cidade	139	153	15	-	Alfa		G033
17.3Y		UF		Unidade da Federação	154	155	2	-	Alfa		G036
18.3Y	CNAB		Uso Exclusivo FEBRABAN/CNAB	156	240	85	-	Alfa		G004	

Controle - Banco origem ou destino do arquivo (Banco Beneficiário)

Pagador - Dados sobre o Beneficiário original do título de cobrança

Registro Detalhe - Segmento Y-04 (Opcional – Remessa/Retorno)

Registro Opcional para Informação de Dados de Envio de Documento por Meio Alternativo

Pode ser utilizado em todos os produtos que for necessário.

Campo				Posição		Nº	Nº	Formato	Default	Des- crição	
				De	Até	Dig	Dec				
01.4Y	Controle	Banco	Código no Banco na Compensação	1	3	3	-	Num		G001	
02.4Y		Lote	Lote de Serviço	4	7	4	-	Num		*G002	
03.4Y		Registro	Tipo de Registro	8	8	1	-	Num	'3'	*G003	
04.4Y	Serviço	Nº do Registro	Nº Seqüencial do Registro no Lote	9	13	5	-	Num		*G038	
05.4Y		Segmento	Cód. Segmento do Registro Detalhe	14	14	1	-	Alfa	'Y'	*G039	
06.4Y		CNAB	Uso Exclusivo FEBRABAN/CNAB	15	15	1	-	Alfa	Branco	G004	
07.4Y		Movimento	Código de Movimento	16	17	2	-	Num		*C004/044	
08.4Y	Cód.Reg.Opcional		Identificação Registro Opcional	18	19	2	-	Num	'03'	G67	
09.4Y	Dados do Destinatário	E-mail		E-mail para envio da informação	20	69	50	-	Alfa		*G032
10.4Y		Celular	DDD	Código DDD	70	71	2	-	Num		*G032
11.4Y			Número	Número do celular (para envio de SMS)	72	80	9	-	Num		*G032
12.4Y	Identificação PIX	Tipo de Chave	Tipo de Chave PIX	81	81	1	-	Num		G103	
12.4Y		ChavePIX/URL	Chave PIX / URL do QRCode	82	158	77	-	Alfa		G102	
13.4Y		TXID	Código de Identificação do QR Code	159	193	35	-	Alfa		G102	
14.4Y	CNAB		Uso Exclusivo FEBRABAN/CNAB	194	240	48	-	Alfa	Branco	G004	

Observação: A partir da URL retornada no segmento Y-04, o beneficiário deverá formatar o QRCode Dinâmico conforme manuais de Padrões para Iniciação do Pix e do BR Code, disponíveis no sítio do Banco Central do Brasil.

Registro Detalhe - Segmento Y-05 (Opcional – Retorno)

Registro Opcional para Informação de Dados de cheques utilizados para pagamento

Campo			Posição			Nº	Nº	Formato	Default	Des-crição	
			De	Até	Dig	Dec	Dig				
01.5Y	Controle	Banco	Código do Banco na Compensação	1	3	3	-	Num		G001	
02.5Y		Lote	Lote de Serviço	4	7	4	-	Num		*G002	
03.5Y		Registro	Tipo de Registro		8	8	1	-	Num	'3'	*G003
04.5Y	Serviço	Nº do Registro	Nº Sequencial do Registro no Lote	9	13	5	-	Num		*G038	
05.5Y		Segmento	Cód. Segmento do Registro Detalhe	14	14	1	-	Alfa	'Y'	*G039	
06.5Y		CNAB	Uso Exclusivo FEBRABAN/CNAB		15	15	1	-	Alfa	Branco	G004
07.5Y		Movimento	Código de Movimento		16	17	2	-	Num		*C044
08.5Y	Cod.Reg.Opcional		Identificação Registro Opcional	18	19	2	-	Num	'04'	G67	
09.5Y	Cheque	CMC7 do cheque 1	Identificação do Cheque	20	53	34	-	Alfa		C076	
10.5Y		CMC7 do cheque 2	Identificação do Cheque	54	87	34	-	Alfa		C076	
11.5Y		CMC7 do cheque 3	Identificação do Cheque	88	121	34	-	Alfa		C076	
12.5Y		CMC7 do cheque 4	Identificação do Cheque	122	155	34	-	Alfa		C076	
13.5Y		CMC7 do cheque 5	Identificação do Cheque	156	189	34	-	Alfa		C076	
14.5Y		CMC7 do cheque 6	Identificação do Cheque	190	223	34	-	Num		C076	
15.5Y	CNAB		Uso Exclusivo FEBRABAN / CNAB	224	240	17	-	Alfa	Branco	G004	

Observações:

O segmento Y-05 pode ocorrer várias vezes. O número máximo de ocorrências depende de acordo entre o Banco e a Empresa Cliente.

Registro Detalhe - Segmento Y-50 (Opcional - Remessa/Retorno)

Registro Opcional para Informação de Rateio de Crédito

Campo				Posição		Nº	Nº	Formato	Default	Des-crição	
				De	Até	Dig	Dec				
01.3Y	Controle	Banco	Código do Banco na Compensação	1	3	3	-	Num		G001	
02.3Y		Lote	Lote de Serviço	4	7	4	-	Num		*G002	
03.3Y		Registro	Tipo de Registro	8	8	1	-	Num	'3'	*G003	
04.3Y	Serviço	Nº do Registro	Nº Sequencial do Registro no Lote	9	13	5	-	Num		*G038	
05.3Y		Segmento	Cód. Segmento do Registro Detalhe	14	14	1	-	Alfa	'Y'	*G039	
06.3Y		CNAB	Uso Exclusivo FEBRABAN/CNAB	15	15	1	-	Alfa	Branco	G004	
07.3Y		Cód. Mov.	Código de Movimento Remessa	16	17	2	-	Num		*C004	
08.3Y	Cod. Reg. Opcional		Identificação Registro Opcional	18	19	2	-	Num	'50'	*G067	
09.3Y	C/C	Agên- cia	Código	Agência Mantenedora da Conta	20	24	5	-	Num		*G008
10.3Y			DV	Dígito Verificador da Agência	25	25	1	-	Alfa		*G009
11.3Y		Conta	Número	Número da Conta Corrente	26	37	12	-	Num		*G010
12.3Y			DV	Dígito Verificador da Conta	38	38	1	-	Alfa		*G011
13.3Y			DV	Dígito Verificador da Ag/Conta	39	39	1	-	Alfa		*G012
14.3Y	Nosso Número		Identificação do Título no Banco		40	59	20	-	Alfa		*G069
15.3Y	Cód. Cál. Rateio p/ Beneficiário		1. Valor Cobrado		60	60	1	-	Num		C061
			2. Valor Registro								
			3. Rateio p/ Menor Valor								
16.3Y	Tipo de Valor Inform.		1. % (Percentual)		61	61	1	-	Num		C062
			2. Valor ou Quantidade								
17.3Y	Valor ou % (Percentual)		Valor ou Quantidade		62	76	13	02	Num		C074
			% (Percentual)				12	03			
18.3Y	Código do Banco		Código Banco p/ Cred. Benef.		77	79	3	-	Num		G001
19.3Y	C/C	Agên- cia	Código	Código Agência p/ Cred. Benef.	80	84	5	-	Num		*G008
20.3Y			DV	Dígito Agência p/ Cred. Benef	85	85	1	-	Alfa		*G009
21.3Y		Conta	Número	C/C p/ Cred. Beneficiário	86	97	12	-	Num		*G010
22.3Y			DV	Dígito C/C p/ Créd. Beneficiário	98	98	1	-	Alfa		*G011
23.3Y			DV	Dígito Ag/Conta Beneficiário	99	99	1	-	Alfa		*G012
24.3Y	Nome do Beneficiário		Nome do Beneficiário		100	139	40	-	Alfa		G013

25.3Y	Parcela	Ident. Parcela do Rateio	140	145	6	-	Alfa		C063
26.3Y	Floating	Qtde. Dias p/ Créd. Beneficiário	146	148	3	-	Num		C064
27.3Y	Data do Crédito	Data Crédito Beneficiário	149	156	8	-	Num		C065
28.3Y	Motivo Ocorrido	Identificação das Rejeições	157	166	10	-	Num		*C066
29.3Y	Código do Banco Destinatário no SPB	ISPB do Banco Destinatário	167	174	8	-	Num		P015
30.3Y	CNAB	Uso Exclusivo da FEBRABAN	175	240	66	-	Alfa	Branco	G004

Controle - Banco origem ou destino do arquivo (Banco Beneficiário)

Conta Corrente - Dados sobre a Agência / Conta Corrente do Beneficiário

Observações:

O segmento Y-50 pode ocorrer várias vezes. O número máximo de ocorrências depende de acordo entre o Banco e a Empresa Cliente.

Registro Detalhe - Segmento Y-51 (Opcional – Remessa/Retorno)

Registro Opcional para Informação de Dados de Nota Fiscal

Campo			Posição		Nº	Nº	Formato	Default	Des-crição	
			De	Até	Dig	Dec				
01.3Y	Controle	Banco	Código do Banco na Compensação	1	3	3	-	Num	G001	
02.3Y		Lote	Lote de Serviço	4	7	4	-	Num	*G002	
03.3Y		Registro	Tipo de Registro	8	8	1	-	Num	'3'	*G003
04.3Y	Serviço	Nº do Registro	Nº Sequencial do Registro no Lote	9	13	5	-	Num	*G038	
05.3Y		Segmento	Cód. Segmento do Registro Detalhe	14	14	1	-	Alfa	'Y'	*G039
06.3Y		CNAB	Uso Exclusivo FEBRABAN/CNAB	15	15	1	-	Alfa	Branco	G004
07.3Y		Cód. Mov.	Código de Movimento Remessa	16	17	2	-	Num		*C004
08.3Y	Cod. Reg. Opcional		Identificação Registro Opcional	18	19	2	-	Num	'51'	*G067
09.3Y	Notas Fiscais	Nota Fiscal 1	Número da Nota Fiscal	20	34	15	-	Alfa		C067
10.3Y		Valor N. Fiscal	Valor da Nota Fiscal	35	49	13	2	Num		C068
11.3Y		Data Emissão	Data Emissão Nota Fiscal	50	57	8	-	Num		C069
12.3Y		Nota Fiscal 2	Número da Nota Fiscal	58	72	15	-	Alfa		C067
13.3Y		Valor N. Fiscal	Valor da Nota Fiscal	73	87	13	2	Num		C068
14.3Y		Data Emissão	Data Emissão Nota Fiscal	88	95	8	-	Num		C069
15.3Y		Nota Fiscal 3	Número da Nota Fiscal	96	110	15	-	Alfa		C067
16.3Y		Valor N. Fiscal	Valor da Nota Fiscal	111	125	13	2	Num		C068
17.3Y		Data Emissão	Data Emissão Nota Fiscal	126	133	8	-	Num		C069
18.3Y		Nota Fiscal 4	Número da Nota Fiscal	134	148	15	-	Alfa		C067
19.3Y		Valor N. Fiscal	Valor da Nota Fiscal	149	163	13	2	Num		C068
20.3Y		Data Emissão	Data Emissão Nota Fiscal	164	171	8	-	Num		C069
21.3Y		Nota Fiscal 5	Número da Nota Fiscal	172	186	15	-	Alfa		C067
22.3Y		Valor N. Fiscal	Valor da Nota Fiscal	187	201	13	2	Num		C068
23.3Y		Data Emissão	Data Emissão Nota Fiscal	202	209	8	-	Num		C069
24.3Y	CNAB	Uso Exclusivo FEBRABAN/CNAB	210	240	31	-	Alfa	Branco	G004	

Controle - Banco origem ou destino do arquivo (Banco Beneficiário)

Notas Fiscais - Dados sobre a(s) Nota Fiscal(is) que originaram a cobrança

Observações:

O segmento Y-51 pode ocorrer várias vezes. O número máximo de ocorrências depende de acordo entre o Banco e a Empresa Cliente.

Registro Detalhe - Segmento Y-52 (Opcional - Remessa/Retorno)

Registro Opcional para Informações Adicionais de Dados de Nota Fiscal

Campo			Posição		Nº	Nº	Formato	Default	Des-crição		
			De	Até	Dig	Dec					
01.3Y	Controle	Banco	Código do Banco na Compensação		1	3	3	-	Num	G001	
02.3Y		Lote	Lote de Serviço		4	7	4	-	Num	*G002	
03.3Y		Registro	Tipo de Registro		8	8	1	-	Num	'3'	*G003
04.3Y	Serviço	Nº do Registro	Nº Sequencial do Registro no Lote		9	13	5	-	Num	*G038	
05.3Y		Segmento	Cód. Segmento do Registro Detalhe		14	14	1	-	Alfa	'Y'	*G039
06.3Y		CNAB	Uso Exclusivo FEBRABAN/CNAB		15	15	1	-	Alfa	Branco	G004
07.3Y		Cód. Movimento	Código de Movimento Remessa		16	17	2	-	Num		*C004
08.3Y	Cod. Reg. Opcional		Identificação Registro Opcional		18	19	2	-	Num	'52'	*G067
09.3Y	Notas Fiscais	Nota Fiscal 1	Número da Nota Fiscal 1		20	34	15	-	Alfa		C067
10.3Y		Valor N.Fiscal	Valor da Nota Fiscal 1		35	49	13	2	Num		C068
11.3Y		Data Emissão	Data Emissão da Nota Fiscal 1		50	57	8	-	Num		C069
12.3Y		Chave acesso	Chave de acesso DANFE NF 1		58	101	44	-	Num		C083
13.3Y		Nota Fiscal 2	Número da Nota Fiscal 2		102	116	15	-	Alfa		C067
14.3Y		Valor N.Fiscal	Valor da Nota Fiscal 2		117	131	13	2	Num		C068
15.3Y		Data Emissão	Data Emissão da Nota Fiscal 2		132	140	9	-	Num		C069
16.3Y		Chave acesso	Chave de acesso DANFE NF 2		141	184	44	-	Num		C083
17.3Y	CNAB	Uso Exclusivo FEBRABAN/CNAB		185	240	56		Alfa	Branco	G004	

Controle - Banco origem do arquivo (Banco Cedente)

Notas Fiscais - Dados sobre a(s) Nota(s) Fiscal(is) que originaram a cobrança

Observações:

O Segmento Y-52 pode ocorrer várias vezes. O número de máximo de ocorrências depende de acordo entre o Banco e a Empresa Cliente.

Registro Detalhe - Segmento Y-53 (Opcional – Remessa/Retorno)

Registro Opcional para Identificação de Tipo de Pagamento

Campo			Posição		Nº	Nº	Formato	Default	Des-crição		
			De	Até	Dig	Dec					
01.3Y	Controle	Banco	Código do Banco na Compensação		1	3	3	-	Num	G001	
02.3Y		Lote	Lote de Serviço		4	7	4	-	Num	*G002	
03.3Y		Registro	Tipo de Registro		8	8	1	-	Num	'3'	*G003
04.3Y	Serviço	Nº do Registro	Nº Sequencial do Registro no Lote		9	13	5	-	Num	*G038	
05.3Y		Segmento	Cód. Segmento do Registro Detalhe		14	14	1	-	Alfa	'Y'	*G039
06.3Y		CNAB	Uso Exclusivo FEBRABAN/CNAB		15	15	1	-	Alfa	Branco	G004
07.3Y		Cód. Mov.	Código de Movimento Remessa		16	17	2	-	Num		*C004
08.3Y	Cod. Reg. Opcional		Identificação Registro Opcional		18	19	2	-	Num	'53'	*G067
09.3Y	Tipo de Pagamento	Identificação de Tipo de Pagamento	Identificação de Tipo de Pagamento		20	21	2	-	Num		C078
10.3Y		Quantidade de Pagamentos Possíveis	Quantidade de Pagamentos Possíveis		22	23	2		Num		C079
11.3Y	Alteração Nominal do Título	Tipo de Valor	Tipo de Valor Informado		24	24	1		Num		C080
12.3Y		Valor Máximo/Percentual	Valor Máximo		25	39	13	2	Num		C081
13.3Y			% (Percentual)				10	5	Num		
14.3Y		Tipo de Valor	Tipo de Valor Informado		40	40	1		Num		C080
15.3Y		Valor Mínimo/Percentual	Valor Mínimo		41	55	13	2	Num		C082
16.3Y		% (Percentual)				10	5	Num			
17.3Y	CNAB		Uso Exclusivo FEBRABAN/CNAB		56	240	185		Num	Branco	G004

Registro Detalhe - Segmento T (Obrigatório - Retorno)

Campo				Posição		Nº	Nº	Formato	Default	Des-crição	
				De	Até	Dig	Dec				
01.3T	Controle	Banco	Código do Banco na Compensação	1	3	3	-	Num		G001	
02.3T		Lote	Lote de Serviço	4	7	4	-	Num		*G002	
03.3T		Registro	Tipo de Registro	8	8	1	-	Num	'3'	*G003	
04.3T	Serviço	Nº do Registro	Número Sequencial Registro no Lote	9	13	5	-	Num		*G038	
05.3T		Segmento	Código Segmento do Registro Detalhe	14	14	1	-	Alfa	'T'	*G039	
06.3T		CNAB	Uso Exclusivo FEBRABAN/CNAB	15	15	1	-	Alfa	Branco	G004	
07.3T		Cód. Mov.	Código de Movimento Retorno	16	17	2	-	Num		*C044	
08.3T	C/C	Agên- cia	Código	Agência Mantenedora da Conta	18	22	5	-	Num		*G008
09.3T			DV	Dígito Verificador da Agência	23	23	1	-	Num		*G009
10.3T		Conta	Número	Número da Conta Corrente	24	35	12	-	Num		*G010
11.3T			DV	Dígito Verificador da Conta	36	36	1	-	Num		*G011
12.3T		DV	Dígito Verificador da Ag/Conta	37	37	1	-	Num		*G012	
13.3T	Nosso Número	Identificação do Título		38	57	20	-	Alfa		*G069	
14.3T	Carteira	Código da Carteira		58	58	1	-	Num		*C006	
15.3T	Número do Documento	Número do Documento de Cobrança		59	73	15	-	Alfa		*C011	
16.3T	Vencimento	Data do Vencimento do Título		74	81	8	-	Num		*C012	
17.3T	Valor do Título	Valor Nominal do Título		82	96	13	2	Num		*G070	
18.3T	Banco Cobr./Receb.	Número do Banco		97	99	3	-	Num		*C045	
19.3T	Ag. Cobr./Receb.	Agência Cobradora/Recebedora		100	104	5	-	Num		*G008	
20.3T	DV	Dígito Verificador da Agência		105	105	1	-	Num		*G009	
21.3T	Uso da Empresa	Identificação do Título na Empresa		106	130	25	-	Alfa		G072	
22.3T	Cód. Moeda	Código da Moeda		131	132	2	-	Num		*G065	
23.3T	Pagador	Inscri- ção	Tipo	Tipo de Inscrição	133	133	1	-	Num		*G005
24.3T			Número	Número de Inscrição	134	148	15	-	Num		*G006
25.3T		Nome	Nome		149	188	40	-	Alfa		G013
26.3T	Número do Contrato	Nº do Contr. da Operação de Crédito		189	198	10	-	Num		C030	
27.3T	Valor da Tar./Custas	Valor da Tarifa / Custas		199	213	13	2	Num		G076	
28.3T	Motivo da Ocorrência	Identificação para Rejeições, Tarifas, Custas, Liquidação e Baixas		214	223	10	-	Alfa		*C047	
29.3T	CNAB	Uso Exclusivo FEBRABAN/CNAB		224	240	17	-	Alfa	Branco	G004	

Controle - Banco origem ou destino do arquivo (Banco Beneficiário)

Conta Corrente - Dados sobre a Agência / Conta Corrente do Beneficiário

Detalhamento para DDA

1) No retorno do segmento T, para título DDA, o campo "Código de Movimento Retorno" posição 16 a 17, será '02'-Entrada Confirmada e no campo "Motivo da Ocorrência" posição 214 a 223, será 'A4'-Pagador DDA.

2) Quando um Pagador "Reconhecer" ou "Não reconhecer" um título, o retorno será no segmento T campo "Código de Movimento Retorno" posição 16 a 17, será '51'= Título DDA reconhecido pelo Pagador ou '52'= Título DDA não reconhecido pelo Pagador, conforme for o caso.

3) Quando um título for recusado pela CIP o retorno ao Beneficiário será no segmento T campo "Código de Movimento Retorno", posição 16 a 17, código '53'= Título DDA recusado pela CIP.

Registro Detalhe - Segmento U (Obrigatório - Retorno)

Campo			Posição		Nº	Nº	Formato	Default	Des-crição		
			De	Até	Dig	Dec					
01.3U		Banco	Código do Banco na Compensação		1	3	3	-	Num		G001
02.3U	Controle	Lote	Lote de Serviço		4	7	4	-	Num		*G002
03.3U		Registro	Tipo de Registro		8	8	1	-	Num	'3'	*G003
04.3U	Serviço	Nº do Registro	Nº Sequencial do Registro no Lote		9	13	5	-	Num		*G038
05.3U		Segmento	Cód. Segmento do Registro Detalhe		14	14	1	-	Alfa	'U'	*G039
06.3U		CNAB	Uso Exclusivo FEBRABAN/CNAB		15	15	1	-	Alfa	Branco	G004
07.3U		Cód. Mov.	Código de Movimento Retorno		16	17	2	-	Num		*C044
08.3U	Dados do Título	Acréscimos	Juros / Multa / Encargos		18	32	13	2	Num		C048
09.3U		Vlr do Desconto	Valor do Desconto Concedido		33	47	13	2	Num		C049
10.3U		Vlr do Abatimento	Valor do Abat. Concedido/Cancel.		48	62	13	2	Num		C050
11.3U		Vlr IOF	Valor do IOF Recolhido		63	77	13	2	Num		G077
12.3U		Vlr Pago	Valor Pago pelo Pagador		78	92	13	2	Num		C052
13.3U		Vlr Líquido	Valor Líquido a ser Creditado		93	107	13	2	Num		G078
14.3U	Outras Despesas	Valor de Outras Despesas		108	122	13	2	Num		C054	
15.3U	Outros Créditos	Valor de Outros Créditos		123	137	13	2	Num		C055	
16.3U	Data da Ocorrência	Data da Ocorrência		138	145	8	-	Num		C056	
17.3U	Data do Crédito	Data da Efetivação do Crédito		146	153	8	-	Num		C057	
18.3U	Ocorr. do Pagador	Código	Código da Ocorrência		154	157	4	-	Alfa		*A001
19.3U		Data Ocorrência	Data da Ocorrência		158	165	8	-	Alfa		C058
20.3U		Valor Ocorrência	Valor da Ocorrência		166	180	13	2	Num		C059
21.3U		Compl. da Ocorrência	Complem. da Ocorrência		181	210	30	-	Alfa		*A002
22.3U	Cód. Bco. Corr.	Cód. Banco Correspondente Compens.		211	213	3	-	Num		*C031	
23.3U	N. Núm. Bco. Corr.	Nosso Nº Banco Correspondente		214	233	20	-	Num		*C032	
24.3U	CNAB	Uso Exclusivo FEBRABAN/CNAB		234	240	7	-	Alfa	Branco	G004	

Controle - Banco origem ou destino do arquivo (Banco Beneficiário)

Dados do Título - Informações adicionais sobre o título de cobrança

Registro Trailer de Lote

Campo			Posição		Nº	Nº	Formato	Default	Des-crição	
			De	Até	Dig	Dec				
01.5	Controle	Banco	Código do Banco na Compensação		1	3	3	-	Num	G001
02.5		Lote	Lote de Serviço		4	7	4	-	Num	*G002
03.5		Registro	Tipo de Registro		8	8	1	-	Num	'5' *G003
04.5	CNAB		Uso Exclusivo FEBRABAN/CNAB		9	17	9	-	Alfa	Branco G004
05.5	Qtde de Registros		Quantidade de Registros no Lote		18	23	6	-	Num	*G057
06.5	Totalização da Cobrança Simples		Quantidade de Títulos em Cobrança		24	29	6	-	Num	*C070
07.5			Valor Total dos Títulos em Carteiras		30	46	15	2	Num	*C071
08.5	Totalização da Cobrança Vinculada		Quantidade de Títulos em Cobrança		47	52	6	-	Num	*C070
09.5			Valor Total dos Títulos em Carteiras		53	69	15	2	Num	*C071
10.5	Totalização da Cobrança Cauionada		Quantidade de Títulos em Cobrança		70	75	6	-	Num	*C070
11.5			Quantidade de Títulos em Carteiras		76	92	15	2	Num	*C071
12.5	Totalização da Cobrança Descontada		Quantidade de Títulos em Cobrança		93	98	6	-	Nim	*C070
13.5			Valor Total dos Títulos em Carteiras		99	115	15	2	Num	*C071
14.5	N. do Aviso		Número do Aviso de Lançamento		116	123	8	-	Alfa	*C072
15.5	CNAB		Uso Exclusivo FEBRABAN/CNAB		124	240	117	-	Alfa	Branco G004

Controle - Banco origem ou destino do arquivo (Banco Beneficiário)

3.2.3 – Boleto de Pagamento Eletrônico (Captura de Títulos em Cobrança)

Registro Header de Lote

Campo				Posição		Nº	Nº	Formato	Default	Des-crição				
				De	Até	Dig	Dec							
01.1	Controle	Banco		Código do Banco na Compensação		1	3	3	-	Num		G001		
02.1		Lote		Lote de Serviço		4	7	4	-	Num		*G002		
03.1		Registro		Tipo de Registro		8	8	1	-	Num	'1'	*G003		
04.1	Serviço	Operação		Tipo de Operação		9	9	1	-	Num	'1'	*G028		
05.1		Serviço		Tipo de Serviço		10	11	2	-	Num	'03'	*G025		
06.1		CNAB		Uso Exclusivo da FEBRABAN/CNAB		12	13	2	-	Alfa	Branco	G004		
07.1		Layout do Lote		Nº da Versão do Layout do Lote		14	16	3	-	Num	'030'	*G030		
08.1	CNAB		Uso Exclusivo da FEBRABAN/CNAB		17	17	1	-	Alfa	Branco	G004			
09.1	E m p r e s a	Inscri-ção	Tipo		Tipo de Inscrição da Empresa		18	18	1	-	Num		*G005	
10.1			Número		Número de Inscrição da Empresa		19	33	15	-	Num		*G006	
11.1		Convênio		Código do Convênio no Banco		34	53	20	-	Alfa		*G007		
12.1		C/C	Agên- cia	Código		Agência Mantenedora da Conta		54	58	5	-	Num		*G008
13.1				DV		Dígito Verificador da Agência		59	59	1	-	Alfa		*G009
14.1			Conta	Número		Número da Conta Corrente		60	71	12	-	Num		*G010
15.1				DV		Dígito Verificador da Conta		72	72	1	-	Alfa		*G011
16.1				DV		Dígito Verificador da Ag/Conta		73	73	1	-	Alfa		*G012
17.1		Nome		Nome da Empresa		74	103	30	-	Alfa		G013		
18.1		CNAB		Uso Exclusivo da FEBRABAN/CNAB		104	240	137	-	Alfa	Branco	G004		

Controle - Banco origem do arquivo (Banco Beneficiário)

Empresa - Cliente (Beneficiário) que firmou o convênio de prestação de serviços com o banco

Registro Detalhe - Segmento G (Obrigatório - Retorno)

Campo				Posição		Nº	Nº	Formato	Default	Des-crição	
				De	Até	Dig	Dec				
01.3G		Banco	Código no Banco na compensação	1	3	3	-	Num		G001	
02.3G	Controle	Lote	Lote de Serviço	4	7	4	-	Num		*G002	
03.3G		Registro	Tipo de Registro	8	8	1	-	Num	'3'	*G003	
04.3G	Serviço	Nº do Registro	Nº Sequencial do Registro no Lote	9	13	5	-	Num		*G038	
05.3G		Segmento	Cód. Segmento do Registro Detalhe	14	14	1	-	Alfa	'G'	*G039	
06.3G		CNAB	Uso Exclusivo FEBRABAN/CNAB	15	15	1	-	Alfa	Branco	G004	
07.3G		Movimento	Código de Movimento Remessa	16	17	2	-	Num		*C004	
08.3G	Código de Barras		Código de Barras	18	61	44	-	Num		*G063	
09.3G	Beneficiário	Inscrição	Tipo	Tipo de Inscrição do Beneficiário	62	62	1	-	Num		*G005
10.3G			Número	Número de Inscrição do Beneficiário	63	77	15	-	Num		*G006
11.3G			Nome	Nome do Beneficiário	78	107	30	-	Alfa		G013
12.3G	Vencimento		Data de Vencimento do Título	108	115	8	-	Num		*C012	
13.3G	Valor do Título		Valor Nominal do Título	116	130	13	2	Num		*G070	
14.3G	Qtde. Moeda		Quantidade da Moeda	131	145	10	5	Num		G041	
15.3G	Código da Moeda		Código da Moeda	146	147	2	-	Num		*G065	
16.3G	Nº do Documento		Número do Documento de Cobrança	148	162	15	-	Alfa		*C011	
17.3G	Ag. Cobradora		Agência Encarregada da Cobrança	163	167	5	-	Num		*C014	
18.3G	DV		Dígito Verificador da Agência	168	168	1	-	Alfa		*G009	
19.3G	Praça		Praça Cobradora	169	178	10	-	Alfa		B001	
20.3G	Carteira		Código da Carteira	179	179	1	-	Alfa		*C006	
21.3G	Espécie Título		Espécie do Título	180	181	2	-	Num		*C015	
22.3G	Data Emissão Título		Data da Emissão do Título	182	189	8	-	Num		G071	
23.3G	Juros de Mora		Juros de Mora por Dia	190	204	13	2	Num		C020	
24.3G	Desc 1	Cód. Desc 1	Código do Desconto 1	205	205	1	-	Num		*C021	
25.3G		Data Desc. 1	Data do Desconto 1	206	213	8	-	Num		C022	
26.3G		Desconto 1	Valor / Percentual a ser Concedido	214	228	13	2	Num		C023	
27.3G	Código para Protesto		Código para Protesto	229	229	1	-	Num		C026	
28.3G	Prazo Protesto		Número de Dias para Protesto	230	231	2	-	Num		C027	
29.3G	Data Limite		Data Limite para Pagamento do Título	232	239	8	-	Num		C075	
30.3G	CNAB		Uso Exclusivo FEBRABAN/CNAB	240	240	1	-	Alfa	Branco	G004	

Controle - Banco origem do arquivo (Banco Beneficiário)

Beneficiário - Dados sobre o Beneficiário do título de cobrança

Registro Detalhe - Segmento H (Opcional - Retorno)

Campo			Posição		Nº	Nº	Formato	Default	Des- crição		
			De	Até	Dig	Dec					
01.3H	Controle	Banco	Código do Banco na Compensação		1	3	3	-	Num	G001	
02.3H		Lote	Lote de Serviço		4	7	4	-	Num	*G002	
03.3H		Registro	Tipo de Registro		8	8	1	-	Num	'3'	*G003
04.3H	Serviço	Nº do Registro	Nº Sequencial do Registro no Lote		9	13	5	-	Num		*G038
05.3H		Segmento	Cód. Segmento do Registro Detalhe		14	14	1	-	Alfa	'H'	*G039
06.3H		CNAB	Uso Exclusivo FEBRABAN/CNAB		15	15	1	-	Alfa	Branco	G004
07.3H		Movimento	Código de Movimento Remessa		16	17	2	-	Num		*C004
08.3H	Sac. / Aval.	Inscri- ção	Tipo	Tipo de Inscrição	18	18	1	-	Num		*G005
09.3H			Número	Número de Inscrição	19	33	15	-	Num		*G006
10.3H			Nome	Nome do Sacador / Avalista		34	73	40	-	Alfa	
11.3H	Desc2	Cód. Desc. 2	Código do Desconto 2		74	74	1	-	Num		*C021
12.3H		Data Desc. 2	Data do Desconto 2		75	82	8	-	Num		C022
13.3H		Desconto 2	Valor/Percentual a ser Concedido		83	97	13	2	Num		C023
14.3H	Desc 3	Cód. Desc. 3	Código do Desconto 3		98	98	1	-	Num		*C021
15.3H		Data Desc. 3	Data do Desconto 3		99	106	8	-	Num		C022
16.3H		Desconto 3	Valor/Percentual a ser Aplicado		107	121	13	2	Num		C023
17.3H	Multa	Cód. Multa	Código da Multa		122	122	1	-	Num		G073
18.3H		Data da Multa	Data da Multa		123	130	8	-	Num		G074
19.3H		Multa	Valor/Percentual a Ser Concedido		131	145	13	2	Num		G075
20.3H	Abatimento	Valor do Abatimento		146	160	13	2	Num		G045	
21.3H	Informação 1	Mensagem 1		161	200	40	-	Alfa		C073	
22.3H	Informação 2	Mensagem 2		201	240	40	-	Alfa		C073	

Controle - Banco origem do arquivo (Banco Beneficiário)

Sacador Avalista - Dados sobre o Beneficiário original do título de cobrança

Registro Detalhe - Segmento Y-03 (Opcional - Retorno)

Registro Opcional para Informação de Dados do Pagador

Campo			Posição		Nº	Nº	Formato	Default	Des-crição		
			De	Até	Dig	Dec					
01.3Y	Controle	Banco	Código do Banco na Compensação		1	3	3	-	Num	G001	
02.3Y		Lote	Lote de Serviço		4	7	4	-	Num	*G002	
03.3Y		Registro	Tipo de Registro		8	8	1	-	Num	'3'	*G003
04.3Y	Serviço	Nº do Registro	Nº Sequencial do Registro no Lote		9	13	5	-	Num	*G038	
05.3Y		Segmento	Cód. Segmento do Registro Detalhe		14	14	1	-	Alfa	'Y'	*G039
06.3Y		CNAB	Uso Exclusivo FEBRABAN / CNAB		15	15	1	-	Alfa	Branco	G004
07.3Y	Cód. Movimento		Código de Movimento Remessa		16	17	2	-	Num	'01'	*C004
08.3Y	Cod. Reg. Opcional		Identificação Registro Opcional		18	19	2	-	Num	'03'	*G067
09.3Y	Pagador	Inscri-ção	Tipo	Tipo de Inscrição	20	20	1	-	Num	*G005	
10.3Y			Número	Número de Inscrição	21	35	15	-	Num	*G006	
11.3Y		Nome	Nome do Pagador		36	75	40	-	Alfa	G013	
12.3Y		Endereço	Endereço do Pagador		76	115	40	-	Alfa	G032	
13.3Y		Bairro	Bairro		116	130	15	-	Alfa	G032	
14.3Y		CEP	CEP		131	135	5	-	Num	G034	
15.3Y		Sufixo do CEP	Sufixo do CEP		136	138	3	-	Num	G035	
16.3Y		Cidade	Cidade		139	153	15	-	Alfa	G033	
17.3Y		UF	Unidade da Federação		154	155	2	-	Alfa	G036	
18.3Y	CNAB		Uso Exclusivo FEBRABAN / CNAB		156	240	85	-	Alfa	Branco	G004

Controle - Banco origem do arquivo (Banco Beneficiário)

Pagador - Dados sobre o Pagador, informados pelo Beneficiário

Registro Detalhe - Segmento Y-51 (Opcional - Retorno)

Registro Opcional para Informação de Dados de Nota Fiscal (Somente Remessa)

Campo			Posição		Nº	Nº	Formato	Default	Des-crição		
			De	Até	Dig	Dec					
01.3Y	Controle	Banco	Código do Banco na Compensação		1	3	3	-	Num	G001	
02.3Y		Lote	Lote de Serviço		4	7	4	-	Num	*G002	
03.3Y		Registro	Tipo de Registro		8	8	1	-	Num	'3'	*G003
04.3Y	Serviço	Nº do Registro	Nº Sequencial do Registro no Lote		9	13	5	-	Num	*G038	
05.3Y		Segmento	Cód. Segmento do Registro Detalhe		14	14	1	-	Alfa	'Y'	*G039
06.3Y		CNAB	Uso Exclusivo FEBRABAN / CNAB		15	15	1	-	Alfa	Branco	G004
07.3Y	Cód. Movimento		Código de Movimento Remessa		16	17	2	-	Num	'01'	*C004
08.3Y	Cod. Reg. Opcional		Identificação Registro Opcional		18	19	2	-	Num	'51'	*G067
09.3Y	Notas Fiscais	Nota Fiscal 1	Número da Nota Fiscal		20	34	15	-	Alfa		C067
10.3Y		Valor N. Fiscal	Valor da Nota Fiscal		35	48	13	2	Num		C068
11.3Y		Data Emissão	Data Emissão Nota Fiscal		50	57	8	-	Num		C069
12.3Y		Nota Fiscal 2	Número da Nota Fiscal		58	72	15	-	Alfa		C067
13.3Y		Valor N. Fiscal	Valor da Nota Fiscal		73	87	13	2	Num		C068
14.3Y		Data Emissão	Data Emissão Nota Fiscal		88	95	8	-	Alfa		C069
15.3Y		Nota Fiscal 3	Número da Nota Fiscal		96	110	15	-	Num		C067
16.3Y		Valor N. Fiscal	Valor da Nota Fiscal		111	125	13	2	Num		C068
17.3Y		Data Emissão	Data Emissão Nota Fiscal		125	133	8	-	Num		C069
18.3Y		Nota Fiscal 4	Número da Nota Fiscal		134	148	15	-	Alfa		C067
19.3Y		Valor N. Fiscal	Valor da Nota Fiscal		149	163	13	2	Num		C068
20.3Y		Data Emissão	Data Emissão Nota Fiscal		164	171	8	-	Num		C069
21.3Y		Nota Fiscal 5	Número da Nota Fiscal		172	186	15	-	Alfa		C067
22.3Y		Valor N. Fiscal	Valor da Nota Fiscal		187	201	13	2	Num		C068
23.3Y		Data Emissão	Data Emissão Nota Fiscal		202	209	8	-	Num		C069
24.3Y	CNAB	Uso Exclusivo FEBRABAN/CNAB		210	240	31	-	Alfa	Branco	G004	

Controle - Banco origem do arquivo (Banco Beneficiário)

Notas Fiscais - Dados sobre a(s) Nota(s) Fiscal(is) que originaram a cobrança

Registro Detalhe - Segmento Y-52 (Opcional - Remessa/Retorno)

Registro Opcional para Informações Adicionais de Dados de Nota Fiscal

Campo			Posição		Nº	Nº	Formato	Default	Des-crição		
			De	Até	Dig	Dec					
01.3Y	Controle	Banco	Código do Banco na Compensação		1	3	3	-	Num	G001	
02.3Y		Lote	Lote de Serviço		4	7	4	-	Num	*G002	
03.3Y		Registro	Tipo de Registro		8	8	1	-	Num	'3'	*G003
04.3Y	Serviço	Nº do Registro	Nº Sequencial do Registro no Lote		9	13	5	-	Num	*G038	
05.3Y		Segmento	Cód. Segmento do Registro Detalhe		14	14	1	-	Alfa	'Y'	*G039
06.3Y		CNAB	Uso Exclusivo FEBRABAN/CNAB		15	15	1	-	Alfa	Branco	G004
07.3Y		Cód. Movimento	Código de Movimento Remessa		16	17	2	-	Num		*C004
08.3Y	Cod. Reg. Opcional		Identificação Registro Opcional		18	19	2	-	Num	'52'	*G067
09.3Y	Notas Fiscais	Nota Fiscal 1	Número da Nota Fiscal 1		20	34	15	-	Alfa		C067
10.3Y		Valor N.Fiscal	Valor da Nota Fiscal 1		35	49	13	2	Num		C068
11.3Y		Data Emissão	Data Emissão da Nota Fiscal 1		50	57	8	-	Num		C069
12.3Y		Chave acesso	Chave de acesso DANFE NF 1		58	101	44	-	Num		C083
13.3Y		Nota Fiscal 2	Número da Nota Fiscal 2		102	116	15	-	Alfa		C067
14.3Y		Valor N.Fiscal	Valor da Nota Fiscal 2		117	131	13	2	Num		C068
15.3Y		Data Emissão	Data Emissão da Nota Fiscal 2		132	140	9	-	Num		C069
16.3Y		Chave acesso	Chave de acesso DANFE NF 2		141	184	44	-	Num		C083
17.3Y	CNAB	Uso Exclusivo FEBRABAN/CNAB		185	240	56		Alfa	Branco	G004	

Controle - Banco origem do arquivo (Banco Cedente)

Notas Fiscais - Dados sobre a(s) Nota(s) Fiscal(is) que originaram a cobrança

Observações:

O Segmento Y-52 pode ocorrer várias vezes. O número de máximo de ocorrências depende de acordo entre o Banco e a Empresa Cliente.

Registro Detalhe - Segmento Y-53 (Opcional – Remessa/Retorno)

Registro Opcional para Identificação de Tipo de Pagamento

Campo			Posição		Nº	Nº	Formato	Default	Des-crição		
			De	Até	Dig	Dec					
01.3Y	Controle	Banco	Código do Banco na Compensação		1	3	3	-	Num	G001	
02.3Y		Lote	Lote de Serviço		4	7	4	-	Num	*G002	
03.3Y		Registro	Tipo de Registro		8	8	1	-	Num	'3'	*G003
04.3Y	Serviço	Nº do Registro	Nº Sequencial do Registro no Lote		9	13	5	-	Num	*G038	
05.3Y		Segmento	Cód. Segmento do Registro Detalhe		14	14	1	-	Alfa	'Y'	*G039
06.3Y		CNAB	Uso Exclusivo FEBRABAN/CNAB		15	15	1	-	Alfa	Branco	G004
07.3Y		Cód. Mov.	Código de Movimento Remessa		16	17	2	-	Num		*C004
08.3Y	Cod. Reg. Opcional		Identificação Registro Opcional		18	19	2	-	Num	'53'	*G067
09.3Y	Tipo de Pagamento	Identificação de Tipo de Pagamento	Identificação de Tipo de Pagamento		20	21	2	-	Num		C078
10.3Y		Quantidade de Pagamentos Possíveis	Quantidade de Pagamentos Possíveis		22	23	2		Num		C079
11.3Y	Alteração Nominal do Título	Tipo de Valor	Tipo de Valor Informado		24	24	1		Num		C080
12.3Y		Valor Máximo/Percentual	Valor Máximo		25	39	13	2	Num		C081
13.3Y			% (Percentual)				10	5	Num		
14.3Y		Tipo de Valor	Tipo de Valor Informado		40	40	1		Num		C080
15.3Y		Valor Mínimo/Percentual	Valor Mínimo		41	55	13	2	Num		C082
16.3Y		% (Percentual)				10	5	Num			
17.3Y	CNAB	Uso Exclusivo FEBRABAN/CNAB		56	240	185		Num	Branco	G004	

Registro Trailer de Lote

Campo				Posição		Nº	Nº	Formato	Default	Des-crição
				De	Até	Dig	Dec			
01.5	Controle	Banco	Código do Banco na Compensação	1	3	3	-	Num		G001
02.5		Lote	Lote de Serviço	4	7	4	-	Num		*G002
03.5		Registro	Tipo de Registro	8	8	1	-	Num	'5'	*G003
04.5	CNAB		Uso Exclusivo FEBRABAN/CNAB	9	17	9	-	Alfa	Branco	G004
05.5	Totais	Qtd. de Registros	Quantidade de Registros do Lote	18	23	6	-	Num		*G057
06.5		Valor	Somatória dos Valores	24	41	16	2	Num		B002
07.5		Qtd. de Moeda	Somatória da Quantidade de Moeda	42	59	13	5	Num		B003
08.5	CNAB		Uso Exclusivo FEBRABAN/CNAB	60	240	181	-	Alfa	Branco	G004

Controle - Banco origem do arquivo (Banco Beneficiário)

Totais - Totais de controle para checagem do lote

3.2.4 - Alegação do Pagador

Registro Header de Lote

Campo				Posição		Nº	Nº	Formato	Default	Des-crição		
				De	Até	Dig	Dec					
01.1	Controle	Banco	Código do Banco na Compensação	1	3	3	-	Num		G001		
02.1		Lote	Lote de Serviço	4	7	4	-	Num		*G002		
03.1		Registro	Tipo de Registro	8	8	1	-	Num	'1'	*G003		
04.1	Serviço	Operação	Tipo de Operação	9	9	1	-	Alfa	'C'	*G028		
05.1		Serviço	Tipo de Serviço	10	11	2	-	Num	'29'	*G025		
06.1		CNAB	Uso Exclusivo FEBRABAN/CNAB	12	13	2	-	Alfa	Branco	G004		
07.1		Layout do Lote	Nº da Versão do Layout do Lote	14	16	3	-	Num	'010'	*G030		
08.1	CNAB		Uso Exclusivo FEBRABAN/CNAB	17	17	1	-	Alfa	Branco	G004		
09.1	E m p r e s a	Inscri-ção	Tipo	Tipo de Inscrição da Empresa	18	18	1	-	Num		*G005	
10.1			Número	Nº de Inscrição da Empresa	19	33	15	-	Num		*G006	
11.1		Convênio	Código do Convênio no Banco	34	53	20	-	Alfa		*G007		
12.1		C/C	Agên- cia	Código	Agência Mantenedora da Conta	54	58	5	-	Num		*G008
13.1				DV	Dígito Verificador da Agência	59	59	1	-	Alfa		*G009
14.1			Conta	Número	Número da Conta Corrente	60	71	12	-	Num		*G010
15.1				DV	Dígito Verificador da Conta	72	72	1	-	Alfa		*G011
16.1		DV	Dígito Verificador da AG/Conta	73	73	1	-	Alfa		*G012		
17.1		Nome	Nome da Empresa	74	103	30	-	Alfa		G013		
18.1		CNAB		Uso Exclusivo FEBRABAN/CNAB	104	240	137	-	Alfa	Branco	G004	

Controle - Banco origem ou destino do arquivo (Banco Beneficiário)

Empresa - Cliente (Beneficiário) que firmou o convênio de prestação de serviços com o banco

Registro Detalhe - Segmento Y-02 (Obrigatório - Remessa / Retorno)

Campo			Posição		Nº	Nº	Formato	Default	Des-crição		
			De	Até	Dig	Dec					
01.3Y	Controle	Banco	Código do Banco na Compensação		1	3	3	-	Num		G001
02.3Y		Lote	Lote de Serviço		4	7	4	-	Num		*G002
03.3Y		Registro	Tipo de Registro		8	8	1	-	Num	'3'	*G003
04.3Y	Serviço	Nº do Registro	Nº Sequencial do Registro no Lote		9	13	5	-	Num		*G038
05.3Y		Segmento	Cód. Segmento do Registro no Lote		14	14	1	-	Alfa	'Y'	*G039
06.3Y		CNAB	Uso Exclusivo FEBRABAN/CNAB		15	15	1	-	Alfa	Branco	G004
07.3Y		Cód. Mov.	Código de Movimento		16	17	2	-	Num	'40'	G061
08.3Y	Cód. Reg. Opcional		Ident. Reg. Opcional		18	19	2	-	Num	'02'	*G067
09.3Y	Cód. de Barras		Código de Barras		20	63	44	-	Num		*G063
10.3Y	Cód. Padrão		Código Padrão		64	65	2	-			*G062
11.3Y	Cód. de Ocorrência		Código de Ocorrência		66	69	04	-			*A001
12.3Y	Compl. Ocorrência		Complemento de Ocorrência		70	219	150	-	Alfa		*A002
13.3Y	CNAB		Uso Exclusivo FEBRABAN/CNAB		220	230	11	-	Alfa		G004
14.3Y	Cód. Ocorrências		Código de Ocorrência Retorno		231	240	10	-	Alfa		*G059

Controle - Banco origem ou destino do arquivo (Banco Beneficiário)

Registro Trailer de Lote

Campo			Posição		Nº	Nº	Formato	Default	Des-crição		
			De	Até	Dig	Dec					
01.5	Controle	Banco	Código do Banco na Compensação		1	3	3	-	Num	G001	
02.5		Lote	Lote de Serviço		4	7	4	-	Num	*G002	
03.5		Registro	Tipo de Registro		8	8	1	-	Num	'5'	*G003
04.5	CNAB		Uso Exclusivo FEBRABAN/CNAB		9	17	9		Alfa	G004	
05.5	Qtde. de Registros		Quantidade de Registros do Lote		18	23	6		Num	*G057	
06.5	CNAB		Uso Exclusivo FEBRABAN/CNAB		24	240	217	-	Alfa	Branco	G004

Controle - Banco origem ou destino do arquivo (Banco Beneficiário)

3.3 - Extrato de Conta Corrente para Conciliação Bancária

3.3.1 - Descrição do Processo

Objetivo

O produto Extrato de Conta Corrente para Conciliação Bancária tem por objetivo fornecer aos Clientes do Banco informações para que estes realizem a conciliação bancária de suas contas correntes de forma automatizada e com maior segurança, através do recebimento eletrônico do extrato de conta corrente, enviado pelo Banco.

Entidades Participantes do Processo

Entidade	Descrição
Cliente	Pessoa física ou jurídica que irá receber o extrato de conta corrente (dono da conta corrente).
Banco	Banco detentor da conta corrente do Cliente.

Fluxo de Informações

O Banco, de acordo com a periodicidade previamente definida, envia ao Cliente um extrato de suas contas correntes, identificando o saldo inicial, os lançamentos e o saldo final.

Informações de várias contas correntes podem ser enviadas em um mesmo arquivo, sendo necessário montar um Lote para cada conta corrente que o Cliente mantém com o Banco.

Diagrama



Eventos

CONCILIAÇÃO BANCÁRIA - RETORNO

Evento	Segmentos Envolvidos
<i>Extrato de Conta Corrente para Conciliação Bancária</i> Informações que compõem o extrato das contas correntes de um Cliente, em um determinado período.	E

Observações Gerais

Frequência do Extrato

O convênio firmado entre o Banco e o Cliente define a frequência com que as informações sobre Conciliação Bancária são enviadas. É possível ter extratos diários, semanais, quinzenais e mensais, entre outros.

No caso de **extrato de frequência diária** disponibilizado em D+1, o saldo inicial e final do dia mostram sempre uma **posição parcial**, pois neste momento ainda não estão disponíveis todas as informações da compensação e possíveis estornos.

3.3.2 - Extrato de Conta Corrente para Conciliação Bancária

Registro Header de Lote

Campo				Posição		Nº	Nº	Formato	Default	Descrição		
				De	Até	Dig	Dec					
01.1		Banco	Código do Banco na Compensação		1	3	3	-	Num	G001		
02.1	Controle	Lote	Lote de Serviço		4	7	4	-	Num	*G002		
03.1		Registro	Tipo de Registro		8	8	1	-	Num	'1'	*G003	
04.1		Operação	Tipo da Operação		9	9	1	-	Alfa	'E'	*G028	
05.1	Serviço	Serviço	Tipo de Serviço		10	11	2	-	Num	'04'	*G025	
06.1		Forma Lançamento	Forma de Lançamento		12	13	2	-	Num		*G029	
07.1		Layout do Lote	Nº da Versão do Layout do Lote		14	16	3	-	Num	'033'	*G030	
08.1	CNAB			Uso Exclusivo FEBRABAN/CNAB	17	17	1	-	Alfa	Branco	G004	
09.1	E m p r e s a	Inscrição	Tipo	Tipo de Inscrição da Empresa	18	18	1	-	Num		*G005	
10.1			Número	Número de Inscrição da Empresa	19	32	14	-	Num		*G006	
11.1		Convênio		Código do Convênio no Banco		33	52	20	-	Alfa		*G007
12.1		Conta	Agência	Código	Agência Mantenedora da Conta	53	57	5	-	Num		*G008
13.1		Corrente		DV	Dígito Verificador da Agência	58	58	1	-	Alfa		*G009
14.1			Conta	Número	Número da Conta Corrente	59	70	12	-	Alfa		*G010
15.1				DV	Dígito Verificador da Conta	71	71	1	-	Alfa		*G011
16.1				DV	Dígito Verificador da Ag/Conta	72	72	1	-	Alfa		*G012
17.1			Nome		Nome da Empresa	73	102	30	-	Alfa		G013
18.1	CNAB			Uso Exclusivo da FEBRABAN/CNAB	103	142	40	-	Alfa	Branco	G004	
19.1	Saldo Inicial	Data		Data do Saldo Inicial	143	150	8	-	Num		G080	
20.1		Valor		Valor do Saldo Inicial	151	168	16	2	Num		E002	
21.1		Situação		Situação do Saldo Inicial	169	169	1	-	Alfa		G081	
22.1		Status		Posição do Saldo Inicial	170	170	1	-	Alfa		G082	
23.1		Tipo de Moeda		Moeda Referenciada no Extrato	171	173	3	-	Alfa		*G040	
24.1		Seqüência Extrato		Número de Seqüência do Extrato	174	178	5	-	Num		G083	
25.1	CNAB			Uso Exclusivo FEBRABAN/CNAB	179	240	62	-	Alfa	Branco	G004	

Controle - Banco origem do arquivo

Empresa - Cliente que firmou o convênio de prestação de serviços

Saldo Inicial - Dados sobre o saldo contábil inicial da conta corrente do cliente

Registro Detalhe - Segmento E (Obrigatório - Retorno)

Campo				Posição		Nº	Nº	Formato	Default	Des-crição		
				De	Até	Dig	Dec					
01.3E	Controle	Banco	Código no Banco da Compensação	1	3	3	-	Num		G001		
02.3E		Lote	Lote de Serviço	4	7	4	-	Num		*G002		
03.3E		Registro	Tipo de Registro	8	8	1	-	Num	'3'	*G003		
04.3E	Serviço	Nº do Registro	Nº Sequencial do Registro no Lote	9	13	5	-	Num		*G038		
05.3E		Segmento	Código Segmento do Reg. Detalhe	14	14	1	-	Alfa	'E'	*G039		
06.3E	CNAB		Uso Exclusivo FEBRABAN/CNAB	15	17	3	-	Alfa	Branco	G004		
07.3E	E m p r e s a	Inscri-ção	Tipo	Tipo de Inscrição da Empresa	18	18	1	-	Num		*G005	
08.3E			Número	Número de Inscrição da Empresa	19	32	14	-	Num		*G006	
09.3E			Convênio	Código do Convênio no Banco	33	52	20	-	Alfa		*G007	
10.3E		Conta	Agên- cia	Código	Agência Mantenedora da Conta	53	57	5	-	Num		*G008
11.3E				DV	Dígito Verificador da Agência	58	58	1	-	Alfa		*G009
12.3E		Cor- rente	Conta	Número	Número da Conta Corrente	59	70	12	-	Num		*G010
13.3E				DV	Dígito Verificador da Conta	71	71	1	-	Alfa		*G011
14.3E				DV	Dígito Verificador da Ag/Conta	72	72	1	-	Alfa		*G012
15.3E			Nome	Nome da Empresa	73	102	30	-	Alfa		G013	
16.3E		CNAB		Uso Exclusivo da FEBRABAN/CNAB	103	108	6	-	Alfa	Branco	G004	
17.3E	Natureza		Natureza do Lançamento	109	111	3	-	Alfa		G084		
18.3E	Tipo Complemento		Tipo do Complemento Lançamento	112	113	2	-	Num		*G085		
19.3E	Complemento		Complemento do Lançamento	114	133	20	-	Alfa		*G086		
20.3E	CPMF		Identificação de Isenção do CPMF	134	134	1	-	Alfa		G087		
21.3E	Data		Data Contábil	135	142	8	-	Num		G088		
22.3E	Lança- mento	Data	Data do Lançamento	143	150	8	-	Num		G089		
23.3E		Valor	Valor do Lançamento	151	168	16	2	Num		G090		
24.3E		Tipo	Tipo Lançamento: Valor a Déb./Créd.	169	169	1	-	Alfa		G091		
25.3E		Categoria	Categoria do Lançamento	170	172	3	-	Num		*G092		
26.3E		Código Histórico	Código Histórico no Banco	173	176	4	-	Alfa		G093		
27.3E		Histórico	Descrição Histórico Lcto. no Banco	177	201	25	-	Alfa		G094		
28.3E		Nº Documento	Número Documento/Complemento	202	240	39	-	Alfa		*G095		

Controle - Banco origem do arquivo

Empresa - Cliente que firmou o convênio de prestação de serviços

Lançamento - Dados sobre lançamentos efetuados na conta corrente do cliente

Registro Trailer de Lote

Campo				Posição		Nº	Nº	Formato	Default	Des-crição				
				De	Até	Dig	Dec							
01.5	Controle	Banco		Código do Banco na Compensação			1	3	3	-	Num		G001	
02.5		Lote		Lote de Serviço			4	7	4	-	Num		*G002	
03.5		Registro		Tipo de Registro			8	8	1	-	Num	'5'	*G003	
04.5	CNAB			Uso Exclusivo da FEBRABAN/CNAB			9	17	9	-	Alfa	Branco	G004	
05.5	E m p r e s a	Inscri-ção	Tipo	Tipo de Inscrição da Empresa			18	18	1	-	Num		*G005	
06.5			Número	Número de Inscrição da Empresa			19	32	14	-	Num		*G006	
07.5		Convênio		Código do Convênio no Banco			33	52	20	-	Alfa		*G007	
08.5		Conta	Agên- cia	Código	Agência Mantenedora da Conta			53	57	5	-	Num		*G008
09.5				DV	Dígito Verificador da Agência			58	58	1	-	Alfa		*G009
10.5		Cor- rente	Conta	Número	Número da Conta Corrente			59	70	12	-	Num		*G010
11.5				DV	Dígito Verificador da Conta			71	71	1	-	Alfa		*G011
12.5				DV	Dígito Verificador da Ag/Conta			72	72	1	-	Alfa		*G012
13.5		CNAB			Uso Exclusivo da FEBRABAN/CNAB			73	88	16	-	Alfa	Branco	G004
14.5	Valores	Bloqueado		Saldo Bloqueado Acima 24 horas			89	106	16	2	Num		E016	
15.5		Limite		Limite da Conta			107	124	16	2	Num		G096	
16.5		Bloqueado		Saldo Bloqueado até 24 Horas			125	142	16	2	Num		E018	
17.5	Saldo Final	Data		Data do Saldo Final			143	150	8	-	Num		G097	
18.5		Valor		Valor do Saldo Final			151	168	16	2	Num		E020	
19.5		Situação		Situação do Saldo Final			169	169	1	-	Alfa		G098	
20.5		Status		Posição do Saldo Final			170	170	1	-	Alfa		G099	
21.5	Totais	Qtde de Registros		Quantidade de Registros do Lote			171	176	6	-	Num		*G057	
22.5		Valor Débitos		Somatória dos Valores a Débito			177	194	16	2	Num		E023	
23.5		Valor Créditos		Somatória dos Valores a Crédito			195	212	16	2	Num		E024	
24.5	CNAB			Uso Exclusivo da FEBRABAN/CNAB			213	240	28	-	Alfa	Branco	G004	

Controle - Banco origem do arquivo

Empresa - Cliente que firmou o convênio de prestação de serviços

Valores - Somatória por tipo de lançamento na conta corrente

Saldo Final - Dados sobre o saldo final da conta corrente

3.4 - Débito em Conta Corrente

3.4.1 - Descrição do Processo

Objetivo

O produto Débito em Conta Corrente tem por objetivo fornecer aos clientes (Recebedores) dos Bancos uma facilidade na cobrança de um determinado compromisso financeiro, tendo como única forma de pagamento o débito em conta corrente do Pagador, desde que este tenha conta no mesmo Banco do Recebedor.

Entidades Participantes do Processo

Entidade	Descrição
Pagador	Pessoa física ou jurídica detentora da conta corrente onde será efetuado o débito
Recebedor	Pessoa física ou jurídica que emite a ordem de débito.
Banco	Banco que detém a conta corrente do Recebedor, a qual é creditada na efetivação do pagamento, e do Pagador, a qual é debitada na execução do pagamento.

Fluxo de Informações

O Recebedor agenda, junto ao Banco, os Débitos a serem efetuados em conta corrente do Pagador. É possível o Recebedor cancelar um Débito previamente agendado ou efetuar alterações em alguns dados do Débito, antes que o mesmo seja executado.

O Banco, na data prevista, efetua o débito na conta corrente do Pagador, executa a instrução de crédito em conta corrente para o Recebedor e envia informações ao Recebedor sobre a efetivação do Débito.

Caso ocorra algum impedimento para a realização do débito na conta corrente do Pagador, o Banco envia informações ao Recebedor sobre a não efetivação do Débito.

Diagrama

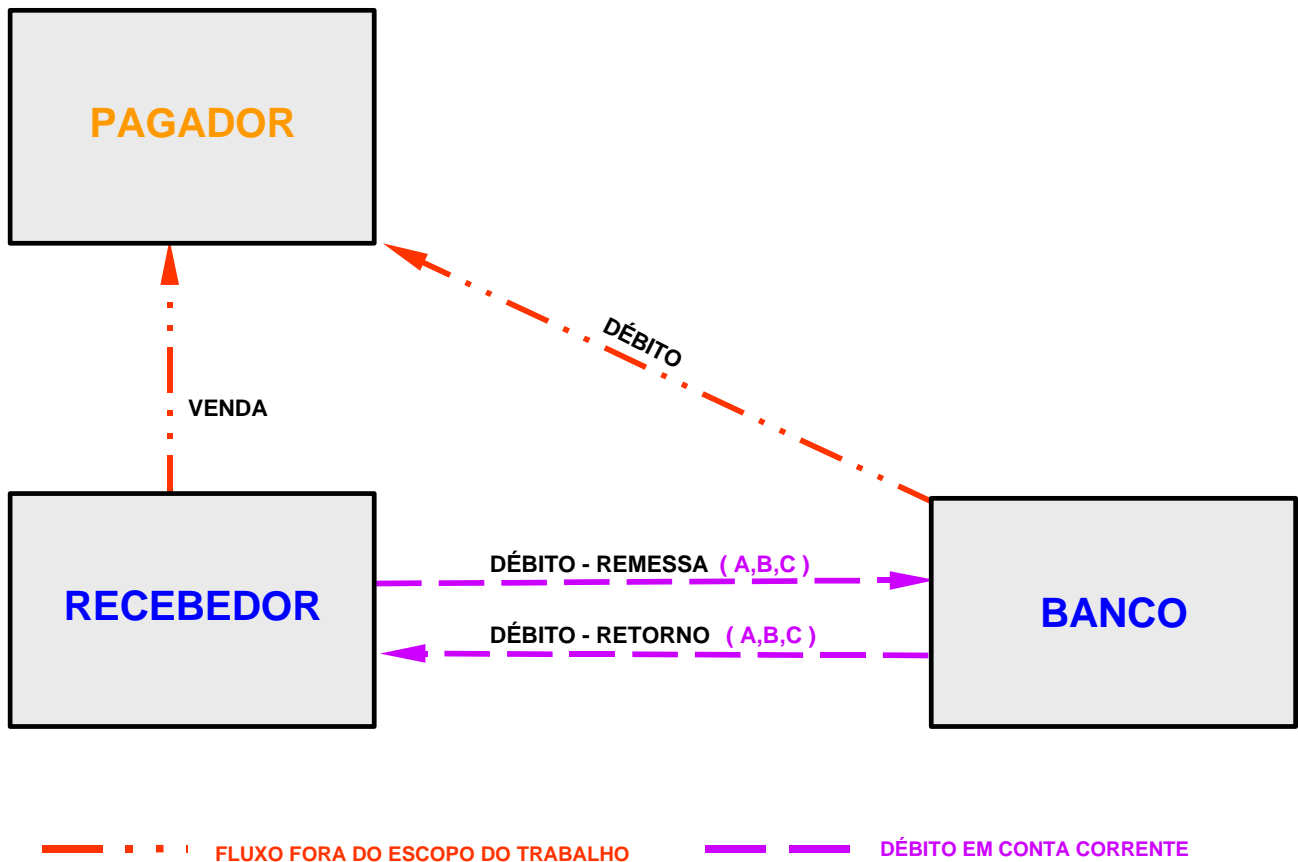

Eventos

DÉBITO - REMESSA

Evento	Segmentos Envolvidos
<i>Agendamento do Débito</i> Registro de Débitos a serem realizados.	A, B, C
<i>Cancelamento do Débito</i> Cancelamento de um Débito previamente agendado.	A
<i>Alteração do Débito</i> Comando que o Recebedor envia ao Banco Recebedor para que o mesmo modifique informações de um Débito.	A

DÉBITO - RETORNO

Evento	Segmentos Envolvidos
<i>Confirmação/Rejeição do Agendamento do Débito</i> Resposta (positiva ou negativa) sobre a aceitação do agendamento do Débito	A, B, C
<i>Confirmação/Rejeição do Cancelamento do Débito</i> Resposta (positiva ou negativa) sobre a aceitação do cancelamento do Débito	A
<i>Confirmação/Rejeição da Alteração do Débito</i> Resposta (positiva ou negativa) sobre a aceitação da alteração do Débito	A
<i>Ocorrências</i> Aviso de efetivação ou não do Débito.	A, C

3.4.2 - Débito em Conta Corrente

Registro Header de Lote

Campo				Posição		Nº	Nº	Formato	Default	Des- crição			
				De	Até	Dig	Dec						
01.1	Controle	Banco	Código do Banco na Compensação		1	3	3	-	Num	G001			
02.1		Lote	Lote de Serviço		4	7	4	-	Num	*G002			
03.1		Registro	Tipo de Registro		8	8	1	-	Num	'1'	G003		
04.1	Serviço	Operação	Tipo da Operação		9	9	1	-	Alfa	'D'	*G028		
05.1		Serviço	Tipo do Serviço		10	11	2	-	Num		*G025		
06.1		Forma Lançamento	Forma de Lançamento		12	13	2	-	Num		*G029		
07.1		Layout do Lote	Nº da Versão do Layout do Lote		14	16	3	-	Num	'030'	*G030		
08.1	CNAB	Uso Exclusivo da FEBRABAN/CNAB		17	17	1	-	Alfa	Branco	G004			
09.1	E m p r e s a	Inscrição	Tipo	Tipo de Inscrição da Empresa		18	18	1	-	Num		*G005	
10.1		Inscrição	Número	Número de Inscrição da Empresa		19	32	14	-	Num		*G006	
11.1		Convênio	Código do Convênio no Banco		33	52	20	-	Alfa		*G007		
12.1		Conta Corrente	Agên- cia	Código	Agência Mantenedora da Conta		53	57	5	-	Num		*G008
13.1				DV	Dígito Verificador da Agência		58	58	1	-	Alfa		*G009
14.1			Conta	Número	Número da Conta Corrente		59	70	12	-	Num		*G010
15.1					DV	Dígito Verificador da Conta		71	71	1	-	Alfa	
16.1		DV	Dígito Verificador da Ag/Conta		72	72	1	-	Alfa		*G012		
17.1		Nome	Nome da Empresa		73	102	30	-	Alfa		G013		
18.1		Informação 1	Mensagem		103	142	40	-	Alfa		*G031		
19.1	Endere- ço da Empres a	Logradouro	Nome da Rua, Av, Pça, Etc		143	172	30	-	Alfa		G032		
20.1		Número	Número do Local		173	177	5	-	Num		G032		
21.1		Complemento	Casa, Apto, Sala, Etc		178	192	15	-	Alfa		G032		
22.1		Cidade	Nome da Cidade		193	212	20	-	Alfa		G033		
23.1		CEP	CEP		213	217	5	-	Num		G034		
24.1	Empres a	Complemento CEP	Complemento do CEP		218	220	3	-	Alfa		G035		
25.1		Estado	Sigla do Estado		221	222	2	-	Alfa		G036		
26.1	CNAB	Uso Exclusivo FEBRABAN/CNAB		223	230	8	-	Alfa	Branco	G004			
27.1	Ocorrências	Códigos das Ocorrências p/ Retorno		231	240	10	-	Alfa		*G059			

Controle - Banco origem ou destino do arquivo (Banco Recebedor)

Empresa - Cliente (Recebedor) que firmou o convênio de prestação de serviços com o banco

Registro Detalhe - Segmento A (Obrigatório - Remessa / Retorno)

Campo				Posição		Nº Dig	Nº Dec	Formato	Default	Descrição			
				De	Até								
01.3A	Controle	Banco		Código do Banco na Compensação		1	3	3	-	Num		G001	
02.3A		Lote		Lote de Serviço		4	7	4	-	Num		*G002	
03.3A		Registro		Tipo de Registro		8	8	1	-	Num	'3'	G003	
04.3A	Serviço	Nº do Registro		Nº Sequencial do Registro no Lote		9	13	5	-	Num		*G038	
05.3A		Segmento		Código de Segmento do Reg. Detalhe		14	14	1	-	Alfa	'A'	*G039	
06.3A		Movimento	Tipo		Tipo de Movimento		15	15	1	-	Num		*G060
07.3A			Código		Código da Instrução p/ Movimento		16	17	2	-	Num		G061
08.3A	CNAB		Uso Exclusivo FEBRABAN/CNAB		18	20	3	-	Alfa	Branco		G004	
09.3A	Pagador	Banco		Código do Banco do Pagador		21	23	3	-	Num		D002	
10.3A		Conta	Agência	Código	Ag. Mantenedora da Cta do Pagador		24	28	5	-	Num		*G008
11.3A				DV	Dígito Verificador da Agência		29	29	1	-	Alfa		*G009
12.3A			Conta	Número	Número da Conta Corrente		30	41	12	-	Num		*G010
13.3A		DV			Dígito Verificador da Conta		42	42	1	-	Alfa		*G011
14.3A		DV		Dígito Verificador da AG/Conta		43	43	1	-	Alfa		*G012	
15.3A		Nome		Nome do Pagador		44	73	30	-	Alfa		G013	
16.3A	Débito	Seu Número		Nº do Docum. Atribuído p/ Empresa		74	93	20	-	Alfa		G064	
17.3A		Data Lançamento		Data do Débito		94	101	8	-	Num		D010	
18.3A		Moeda	Tipo		Tipo da Moeda		102	104	3	-	Alfa		*G040
19.3A			Quantidade		Quantidade da Moeda		105	119	10	5	Num		G041
20.3A		Valor Lançamento		Valor do Débito		120	134	13	2	Num		D011	
21.3A		Nosso Número		Nº do Docum. Atribuído pelo Banco		135	154	20	-	Alfa		*G043	
22.3A		Data Real		Data Real da Efetivação Débito		155	162	8	-	Num		D004	
23.3A	Valor Real		Valor Real da Efetivação do Débito		163	177	13	2	Num		D005		
24.3A	Informação 2		Outras Informações		178	217	40	-	Alfa		*G031		
25.3A	Código Finalidade Doc		Compl. Tipo Serviço		218	219	2	-	Alfa		D006		
26.3A	CNAB		Uso Exclusivo FEBRABAN/CNAB		220	229	10	-	Alfa	Branco		G004	
27.3A	Aviso		Aviso ao Pagador		230	230	1	-	Num		D007		
28.3A	Ocorrências		Códigos das Ocorrências p/ Retorno		231	240	10	-	Alfa		*G059		

Controle - Banco origem ou destino do arquivo (Banco Recebedor)

Pagador - Dados sobre a conta corrente do pagador (c/c a ser debitada)

Débito - Dados sobre o débito a ser efetuado

Registro Detalhe - Segmento B (Obrigatório - Remessa / Retorno)

Campo				Posição		Nº	Nº	Formato	Default	Des-crição	
				De	Até	Dig	Dec				
01.3B		Banco	Código do Banco na Compensação	1	3	3	-	Num		G001	
02.3B	Controle	Lote	Lote de Serviço	4	7	4	-	Num		*G002	
03.3B		Registro	Tipo do Registro	8	8	1	-	Num	'3'	G003	
04.3B	Serviço	Nº do Registro	Nº Seqüencial do Registro no Lote	9	13	5	-	Num		*G038	
05.3B		Segmento	Código de Segmento do Reg. Detalhe	14	14	1	-	Alfa	'B'	*G039	
06.3B	CNAB		Uso Exclusivo FEBRABAN/CNAB	15	17	3	-	Alfa	Branco	G004	
07.3B	D a d o s C o m p l e m e n t a r e s	Inscri-ção	Tipo	Tipo de Inscrição do Pagador	18	18	1	-	Num		*G005
08.3B			Número	Nº de Inscrição do Pagador	19	32	14	-	Num		*G006
09.3B		Logradouro	Nome da Rua, Av, Pça, Etc	33	62	30	-	Alfa		G032	
10.3B		Número	Nº do Local	63	67	5	-	Num		G032	
11.3B		Complemento	Casa, Apto, Etc	68	82	15	-	Alfa		G032	
12.3B		Bairro	Bairro	83	97	15	-	Alfa		G032	
13.3B		Cidade	Nome da Cidade	98	117	20	-	Alfa		G033	
14.3B		CEP	CEP	118	122	5	-	Num		G034	
15.3B		Complem. CEP	Complemento do CEP	123	125	3	-	Alfa		G035	
16.3B		Estado	Sigla do Estado	126	127	2	-	Alfa		G036	
17.3B		D é b i t o	Vencimento	Data do Vencimento (Nominal)	128	135	8	-	Num		G044
18.3B			Valor Docum.	Valor do Documento (Nominal)	136	150	13	2	Num		G042
19.3B			Abatimento	Valor do Abatimento	151	165	13	2	Num		G045
20.3B			Desconto	Valor do Desconto	166	180	13	2	Num		G046
21.3B			Mora	Valor da Mora	181	195	13	2	Num		G047
22.3B			Multa	Valor da Multa	196	210	13	2	Num		G048
23.3B		Cód/Doc. Pagador	Código/Documento do Pagador	211	225	15	-	Alfa		D009	
24.3B	CNAB		Uso Exclusivo FEBRABAN/CNAB	226	240	15	-	Alfa	Branco	G004	

Controle - Banco origem ou destino do arquivo (Banco Recebedor)

Pagador - Dados sobre o pagador (detentor da c/c a ser debitada)

Débito - Dados sobre o débito a ser efetuado

Registro Detalhe - Segmento C (Opcional - Remessa / Retorno)

Campo			Posição		Nº	Nº	Formato	Default	Des- crição		
			De	Até	Dig	Dec					
01.3C		Banco	Código do Banco na Compensação		1	3	3	-	Num		G001
02.3C	Controle	Lote	Lote de Serviço		4	7	4	-	Num		*G002
03.3C		Registo	Tipo de Registro		8	8	1	-	Num	'3'	G003
04.3C	Serviço	Nº do Registro	Nº Seqüencial do Registro no Lote		9	13	5	-	Num		*G038
05.3C		Segmento	Código de Segmento do Reg. Detalhe		14	14	1	-	Alfa	'C'	*G039
06.3C	CNAB		Uso Exclusivo FEBRABAN/CNAB		15	17	3	-	Alfa	Branco	G004
07.3C	Dados Comple- men- tares	Dé- bi- to	Valor IR	Valor do IR	18	32	13	2	Num		G050
08.3C			Valor ISS	Valor do ISS	33	47	13	2	Num		G051
09.3C			Valor IOF	Valor do IOF	48	62	13	2	Num		G052
10.3C			Outras Deduções	Valor Outras Deduções	63	77	13	2	Num		G053
11.3C			Outros Acréscimos	Valor Outros Acréscimos	78	92	13	2	Num		G054
12.3C	Substi- tuta	Agência	Agência do Pagador		93	97	5	-	Num		*G008
13.3C		DV Agência	Dígito Verificador da Agência		98	98	1	-	Alfa		*G009
14.3C		Número C/C	Número Conta Corrente		99	110	12	-	Num		*G010
15.3C		DV Conta	Dígito Verificador da Conta		111	111	1	-	Alfa		*G011
16.3C		DV Agência/Conta	Dígito Verificador Agência/Conta		112	112	1	-	Alfa		*G012
17.3C	Valor INSS		Valor do INSS		113	127	13	2	Num		G055
18.3C	CNAB		Uso Exclusivo FEBRABAN/CNAB		128	240	113	-	Alfa	Branco	G004

Controle - Banco origem ou destino do arquivo (Banco Recebedor)

Substituta - Dados sobre a agência/conta corrente utilizada no lançamento, em substituição à agência/conta corrente original. Esta substituição ocorre por fusão ou fechamento da agência originalmente designada para o débito.

Registro Trailer de Lote

Campo				Posição		Nº	Nº	Formato	Default	Des-crição
				De	Até	Dig	Dec			
01.5	Controle	Banco	Código do Banco na Compensação	1	3	3	-	Num		G001
02.5		Lote	Lote de Serviço	4	7	4	-	Num		*G002
03.5		Registro	Tipo de Registro		8	8	1	-	Num	'5'
04.5	CNAB		Uso Exclusivo FEBRABAN/CNAB	9	17	9	-	Alfa	Branco	G004
05.5	Totais	Qtd. de Registros	Quantidade de Registros do Lote	18	23	6	-	Num		*G057
06.5		Valor	Somatória dos Valores	24	41	16	2	Num		D008
07.5		Qtd. de Moeda	Somatória de Quantidade de Moedas	42	59	13	5	Num		G058
08.5	Número Aviso Débito		Número Aviso de Débito	60	65	6	-	Num		G066
09.5	CNAB		Uso Exclusivo FEBRABAN/CNAB	66	230	165	-	Alfa	Branco	G004
10.5	Ocorrências		Códigos das Ocorrências para Retorno	231	240	10	-	Alfa		*G059

Controle - Banco origem ou destino do arquivo (Banco Recebedor)

Totais - Totais de controle para checagem do lote

3.5 - Vendor

3.5.1 - Descrição do Processo

Objetivo

O produto Vendedor tem por objetivo disponibilizar, aos clientes (Vendedores) do Banco, os meios de viabilizar o processo de financiamento de suas vendas, podendo receber do Banco o pagamento à vista.

Entidades Participantes do Processo

Entidade	Descrição
Comprador	Pessoa física ou jurídica a que se destina o financiamento do Banco pela compra feita com o Vendedor.
Vendedor	Pessoa jurídica que emite a remessa de vendas para financiamento e recebe o pagamento à vista, garantindo as operações mediante fiança e / ou garantias reais.
Banco	Banco que detém os financiamentos aos Compradores e o compromisso de pagamento à vista aos Vendedores.

Fluxo de Informações

O Vendedor efetua a venda, nas condições (prazo e taxas) requeridas pelo Comprador e solicita a liberação do financiamento, junto ao Banco.

O Banco efetua o pagamento à vista ao Vendedor, na data em que liberou o financiamento ao Comprador, e reconhece as condições (prazo e taxas) do acordo de venda entre o Comprador e o Vendedor.

Diagrama

VENDOR

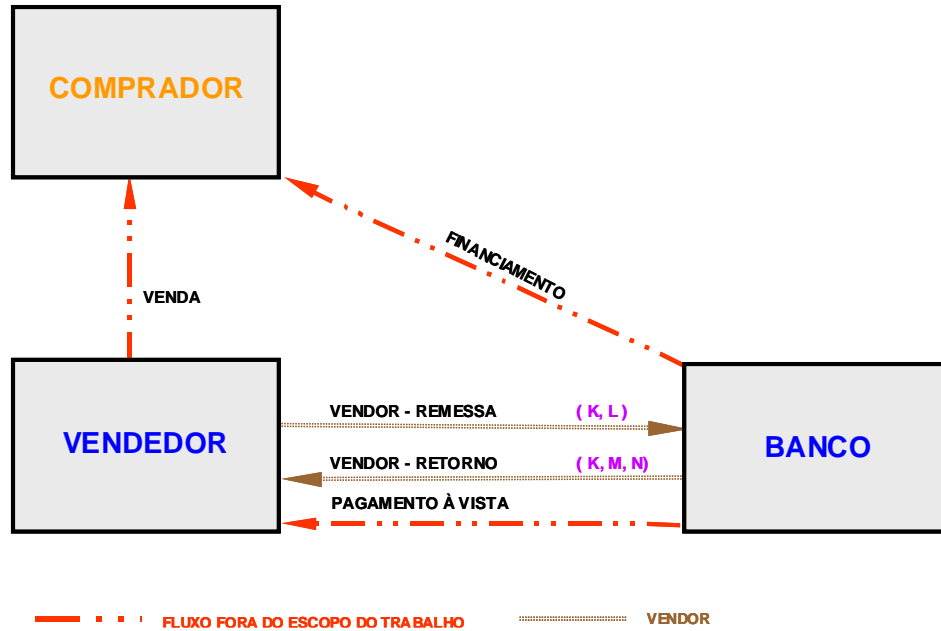

Eventos

VENDOR - REMESSA

Evento	Segmentos Envolvidos
<i>Entrada de Títulos</i> Registro de Títulos para financiamento ao Comprador.	K, L
<i>Instruções</i> Comandos que o Vendedor envia ao Banco para que o mesmo tome alguma ação relativa a liberação do Título.	K, L
<i>Alterações</i> Comandos que o Vendedor envia ao Banco para que o mesmo modifique informações de um Título.	K, L

VENDOR - RETORNO

Evento	Segmentos Envolvidos
<i>Confirmação/Rejeição da Entrada de Títulos</i> Resposta (positiva ou negativa) sobre a aceitação da entrada de um Título para financiamento do Banco.	K, M, N
<i>Confirmação/Rejeição das Instruções</i> Resposta (positiva ou negativa) sobre a aceitação dos comandos de instrução que o Vendedor envia ao Banco para que o mesmo tome alguma ação relativa ao Título.	K, M, N
<i>Confirmação/Rejeição das Alterações</i> Resposta (positiva ou negativa) sobre a aceitação dos comandos que o Vendedor envia ao Banco para que modifique informações de um Título.	K, M, N
<i>Liquidação do Título</i> Aviso ao Vendedor de que o Título foi pago.	K, M, N

Observações Gerais

Vantagens para o VENDEDOR

a) Liquidez

Recebendo à vista, a empresa não compromete seu caixa e tem condições de girar seu estoque com maior rapidez, pois aumenta o giro de caixa. Ao mesmo tempo, como passa a ter recursos para pagar à vista, o Vendedor pode negociar melhores condições de compra de matéria-prima e insumos, diminuindo seus custos de produção.

b) Maior competitividade

Diminuindo seus custos, o preço final de seus produtos fica mais competitivo, incrementando suas vendas.

c) Economia Fiscal

A carga tributária no Brasil tem um efeito importante, já que possui alíquotas muito elevadas. Essas alíquotas têm incidência, até mesmo, sobre os juros embutidos na venda a prazo.

Como a empresa não está financiando a venda, a base sobre a qual irão incidir os tributos é menor. Além disso, quando vende a prazo, a empresa primeiro paga impostos e depois recebe o valor da venda. No Vendedor, ela primeiro recebe a venda para depois pagar impostos. Isso faz com que a empresa deixe de pagar impostos (IPI, ICMS e COFINS), sobre o diferencial entre o preço à vista e o preço a prazo.

d) Crédito Fácil e Simplificado

Facilidade na concessão de créditos aos compradores, por serem bons clientes do Vendedor. O Vendedor torna-se co-responsável pela concessão do crédito.

e) Redução dos Custos Operacionais

Terceirização da parte operacional através da racionalização de Vendor e faturamento.

E ainda:

Possibilita mais um argumento de vendas, pois oferece melhores prazos e menores custos operacionais para seus clientes.

Gera estreitamento comercial com o Comprador, mediante o estabelecimento de Convênios de longo prazo para fornecimento de produtos.

Mas principalmente, através do Vendor, a empresa volta-se exclusivamente para sua atividade fim, que é produzir e vender mercadorias ou serviços. Não cabe a ela desempenhar o papel de intermediário financeiro, financiando diretamente suas vendas, função que ficaria a cargo do Banco.

Vantagens para o COMPRADOR

a) Taxas Competitivas

A empresa que está vendendo, via de regra, é de grande porte e, portanto, tem condições de negociar prazos e taxas mais competitivas para os compradores de seus produtos. Taxas e prazos que os compradores de menor porte, normalmente não têm acesso.

O custo do dinheiro que o Comprador obtém é o de risco de crédito do Vendedor.

b) Flexibilidade no pagamento

Flexibilidade no pagamento conforme o fluxo de caixa da empresa. Se estivesse recebendo financiamento direto do Vendedor, não haveria disponibilidade de tantas alternativas de prazos para pagar as mercadorias.

c) Imposto

Despesa financeira oriunda do financiamento, é dedutível do Imposto de Renda

d) Facilidade

O comprador não precisa ser cliente do Banco

Equalização de Taxas

Quando a taxa de juros negociada entre o Vendedor e o Banco (taxa Vendedor) for diferente daquela acertada com o Comprador, o Vendor possibilita a equalização dessas taxas, que resultará num crédito ou num débito em sua conta corrente, no ato ou no vencimento do financiamento.

Algumas empresas utilizam-se desse instrumento, com o objetivo de alavancar vendas e conquistar maior fatia de mercado em determinadas regiões. Através da equalização, é possível estabelecer uma taxa para cobrar o empréstimo do Comprador/Financiado, diferente da taxa pactuada entre o Banco e a Empresa Vendedora.

IOF – Imposto Sobre Operações Financeiras

Em todas as operações de crédito, ocorre a incidência do IOF sobre o valor do financiamento que é calculado proporcionalmente ao período do financiamento.

Para as operações vencidas, haverá a incidência de IOF sobre o prazo de atraso.

A empresa Vendedora poderá pagar o IOF ou repassá-lo juntamente com o financiamento para a empresa Compradora.

Fluxo Documental do Vendedor

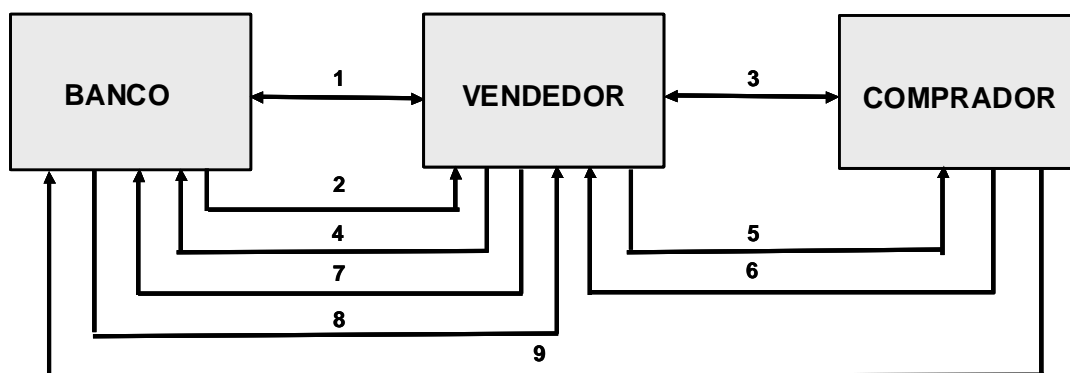

1. Assinam o Convênio com Fiança
2. Entrega Contratos de Crédito Rotativo para serem preenchidos / assinados / devolvidos ao Banco
3. Solicita assinatura e devolução dos Contratos Comprador / Banco
4. Entrega documentação assinada pelos Compradores
5. Vende as mercadorias e envia as planilhas para assinatura
6. Devolução de planilhas assinadas
7. Remessa de planilhas para o Banco efetuar o desembolso
8. Pagamento das vendas efetuadas ao Vendedor
9. Pagamento ao Banco nas datas de vencimento fixadas na planilha

Documentação

a) Convênio para concessão de financiamento entre o Banco e o Vendedor

O Banco abre uma linha de Crédito Rotativo ao Vendedor para financiamento de suas vendas. Ainda por este instrumento, o Vendedor declara-se fiador e principal pagador, solidariamente responsável por todas as obrigações dos Compradores.

b) Contrato entre o Vendedor e o Comprador

É opcional a assinatura do Banco. Através deste instrumento, o Comprador toma conhecimento da operação e autoriza o Vendedor a negociar as condições de cada financiamento, diretamente com o Banco, em seu nome, e assinar as planilhas .

Assinado uma única vez, geralmente tem prazo de validade igual ao do Convênio.

c) Planilhas

O Vendedor agrupa as vendas de um determinado dia ou período, em lotes e efetua a negociação com o Banco. A formalização do fechamento do financiamento é feita através da planilha, a qual faz parte integrante do Contrato entre o Vendedor e Comprador.

3.5.2 - Vendor

Registro Header de Lote

Campo				Posição		Nº	Nº	Formato	Default	Des-crição		
				De	Até	Dig	Dec					
01.1	Controle	Banco	Código do Banco na Compensação	1	3	3	-	Num		G001		
02.1		Lote	Lote de Serviço	4	7	4	-	Num		*G002		
03.1		Registro	Tipo de Registro	8	8	1	-	Num	'1'	*G003		
04.1	Serviço	Operação	Tipo de Operação	9	9	1	-	Alfa	'R' ou 'T'	*G028		
05.1		Serviço	Tipo de Serviço	10	11	2	-	Num	'40'	*G025		
06.1		CNAB	Uso Exclusivo FEBRABAN/CNAB	12	13	2	-	Alfa	Branco	G004		
07.1		Layout do Lote	Nº da Versão do Layout do Lote	14	16	3	-	Num	'012'	*G030		
08.1	CNAB		Uso Exclusivo FEBRABAN/CNAB	17	17	1	-	Alfa	Branco	G004		
09.1	E M P R E S A	Inscri- ção	Tipo	Tipo de Inscrição da Empresa	18	18	1	-	Num		*G005	
10.1			Número	Nº de Inscrição da Empresa	19	32	14	-	Num		*G006	
11.1		Convênio	Número do Convênio no Banco	33	52	20	-	Alfa		*G007		
12.1		C/C	Agên- cia	Código	Agência Mantenedora da Conta	53	57	5	-	Num		*G008
13.1				DV	Dígito Verificador da Conta	58	58	1	-	Alfa		*G009
14.1			Conta	Número	Número da Conta Corrente	59	70	12	-	Num		*G010
15.1				DV	Dígito Verificador da Conta	71	71	1	-	Alfa		*G011
16.1		DV	Dígito Verificador da Ag/Conta	72	72	1	-	Alfa		*G012		
17.1		Nome	Nome da Empresa	73	102	30	-	Alfa		G013		
18.1		Controle de Vendor	Nº Rem. / Ret.	Número Remessa / Retorno	103	110	8	-	Num		G079	
19.1	Dt. Gravação		Data de Gravação Remessa / Retorno	111	118	8	-	Num		G068		
20.1	CNAB		Uso Exclusivo FEBRABAN/CNAB	119	240	122	-	Alfa	Branco	G004		

Controle - Banco origem ou destino do arquivo (Banco)

Empresa - Cliente (Vendedor) que firmou o convênio de prestação de serviços com o banco

Registro Detalhe - Segmento K (Obrigatório - Remessa / Retorno)

Campo			Posição		Nº	Nº	Formato	Default	Des-crição		
			De	Até	Dig	Dec					
01.3K		Banco	Código do Banco na Compensação		1	3	3	-	Num	G001	
02.3K	Controle	Lote	Lote de Serviço		4	7	4	-	Num	*G002	
03.3K		Registro	Tipo de Registro		8	8	1	-	Num	'3'	*G003
04.3K	Se rviço	Nº do Registro	Nº Sequencial do Registro no Lote		9	13	5	-	Num	*G038	
05.3K		Segmento	Código de Segmento do Reg. Detalhe		14	14	1	-	Alfa	'K'	*G039
06.3K		Código do Movimento	Código da Instrução p/ Movimento		15	16	2	-	Num		*V002
07.3K	Motivo da Ocorrência		Identificação da Ocorrência		17	19	3	-	Num	V010	
08.3K	C O M P R A D O R	Inscriçã o	Tipo	Tipo de Inscrição	20	20	1	-	Num	*G005	
09.3K			Número	Número de Inscrição	21	34	14	-	Num	*G006	
10.3K		Nome		Nome do Comprador		35	74	40	-	Alfa	G013
11.3K		Endereço		Endereço do Comprador		75	114	40	-	Alfa	G032
12.3K		Bairro		Bairro do Comprador		115	129	15	-	Alfa	G032
13.3K		CEP		CEP do Comprador		130	134	5	-	Num	G034
14.3K		Sufixo do CEP		Sufixo do CEP do Comprador		135	137	3	-	Num	G035
15.3K		Cidade		Cidade do Comprador		138	152	15	-	Alfa	G033
16.3K		UF		Unidade de Federação do Comprador		153	154	2	-	Alfa	G036
17.3K		Dados para Débito	Banco	Código do Banco na Conta do Débito		155	157	3	-	Num	G001
18.3K			Agência	Código da Agência do Débito		158	162	5	-	Num	*G008
19.3K				Dígito Verificador da Agência		163	163	1	-	Alfa	*G009
20.3K			Conta Corrente	Conta Corrente para Débito		164	175	12	-	Num	*G010
21.3K				Dígito Verificador da Conta		176	176	1	-	Alfa	*G011
22.3K	DV	Dígito Verificador Agência / Conta		177	177	1	-	Alfa	*G012		
23.3K	Nosso Número		Identificador do Título no Banco		178	197	20	-	Num	G069	
24.3K	Ramo de Atividade		Atividade Social do Comprador		198	203	6	-	Num	V004	
25.3K	Código do Programa Operacional		Identifica características da Operação		204	208	5	-	Alfa	V033	
26.3K	Mensagem		Mensagem		209	213	5	-	Alfa	V044	
27.3K	Uso Empresa Beneficiário		Identificador do Título na Empresa		214	240	27	-	Alfa	G072	

Controle - Banco origem ou destino do arquivo (Banco)

Comprador - Dados sobre o Comprador

Débito - Dados sobre a Conta Corrente a ser efetuado o débito

Observações:

Na alteração preencher somente os campos a serem alterados com o novo conteúdo.

O Comprador não precisa ser correntista.

Registro Detalhe - Segmento L (Obrigatório - Remessa)

Campo			Posição		Nº	Nº	Formato	Default	Des-Crição		
			De	Até	Dig	Dec					
01.3L	Controle	Banco	Código do Banco na Compensação		1	3	3	-	Num		G001
02.3L		Lote	Lote de Serviço		4	7	4	-	Num		*G002
03.1L		Registro	Tipo de Registro		8	8	1	-	Num	'3'	*G003
04.3L	Serviço	Nº do Registro	Nº Sequencial do Registro no Lote		9	13	5	-	Num		*G038
05.3L		Segmento	Cód. Segmento do Registro Detalhe		14	14	1	-	Alfa	'L'	*G039
06.3L		CNAB	Uso Exclusivo FEBRABAN/CNAB		15	15	1	-	Alfa	Branco	G004
07.3L		Cód. Mov.	Código de Movimento Remessa		16	17	2	-	Num		*V002
08.3L	Número do Documento		Número da Duplicata		18	32	15	-	Alfa		V045
09.3L	Número do Contrato		Número do Contrato de Financiamento		33	42	10	-	Num		V007
10.3L	Data de Emissão do Título		Data da Emissão do Título		43	50	8	-	Num		G071
11.3L	Data do Financiamento		Data do Financiamento		51	58	8	-	Num		V001
12.3L	Valor Nominal		Valor Nominal do Título		59	73	13	2	Num		G070
13.3L	Taxa Vendedor		Taxa de Juros do Vendedor		74	81	3	5	Num		V011
14.3L	Taxa Comprador		Taxa de Juros do Comprador		82	89	3	5	Num		V012
15.3L	Código da Moeda do Vendedor		Código da Moeda do Vendedor		90	91	2	-	Num		V032
16.3L	Código da Moeda		Código da Moeda do Comprador		92	93	2	-	Num		*G065
17.3L	Data do Primeiro Vencimento		Data do Primeiro Vencimento do Título		94	101	8	-	Num		*V025
18.3L	Data de Vencimento Final		Data de Vencimento Final		102	109	8	-	Num		V008
19.3L	Tipo de Vencimento da Parcela		Tipo de Vencimento da Parcela		110	110	1	-	Num		V009
20.3L	Periodicidade Prazo Vencimento		Periodicidade do Prazo de Vencimento		111	112	2	-	Num		V046
21.3L	Qtde. de Parcelas		Quantidade de Parcelas		113	114	2	-	Num		V006
22.3L	Forma de Pagamento		Forma de Pagamento		115	115	1	-	Num		*V005
23.3L	Equalização		Tipo de Equalização		116	116	1	-	Num		V021
24.3L	Modalidade da Equalização		Modalidade da Equalização		117	117	1	-	Num		V022
25.3L	Repactuação	Data	Data da Primeira Repactuação		118	125	8	-	Num		V015
26.3L		Data Final	Data da Última Repactuação		126	133	8	-	Num		V016
27.3L		Periodicidade	Periodicidade da Repactuação		134	135	2	-	Num		V017
28.3L	Multa	Cód. Multa	Código da Multa		136	136	1	-	Num		G073
29.3L		Data da Multa	Data da multa		137	144	8	-	Num		G074
30.3L		Multa	Valor/Percentual a ser Aplicado		145	159	13	2	Num		G075
31.3L	Desc.	Cód. Desconto	Código do Desconto		160	160	1	-	Num		*V040
32.3L		Data Desconto	Data do Desconto		161	168	8	-	Num		V041
33.3L		Desconto	Valor/Percentual a ser Concedido		169	183	13	2	Num		V037
34.3L	Prorrogação	Vencimento	Nova Data de Vencimento		184	191	8	-	Num		V018
35.3L		Taxa do Vendedor	Nova Taxa de Juros Vendedor		192	199	3	5	Num		V048
36.3L		Taxa do Comprador	Nova Taxa de Juros Comprador		200	207	3	5	Num		V049
37.3L	Pagamento do IOF		Forma de Pagamento do IOF/Abatimento		208	208	1	-	Num		V020
38.3L	Prazo para débito e transferência		Prazo para Débito e Transferência		209	210	2	-	Num		V019
39.3L	Código para Protesto		Código para Protesto		211	211	1	-	Num		V042
40.3L	Prazo para protesto		Números de Dias para Protesto		212	213	2	-	Alfa		V043
41.3L	Valor de Abatimento		Valor de Abatimento		214	228	13	2	Num		G045
42.3L	Espécie de Título		Espécie do Título		229	230	2	-	Num		*C015
43.3L	CNAB		Uso Exclusivo FEBRABAN/CNAB		231	240	10	-	Alfa	Branco	G004

Controle - Banco destino do arquivo (Banco)

Observações:

Na alteração / repactuação preencher somente os campos a serem alterados / repactuados com o novo conteúdo.

Registro Detalhe - Segmento M (Obrigatório - Retorno)

Campo			Posição		Nº	Nº	Formato	Default	Des-crição	
			De	Até	Dig	Dec				
01.3M	Controle	Banco	Código do Banco na Compensação	1	3	3	-	Num	G001	
02.3M		Lote	Lote de Serviço	4	7	4	-	Num	*G002	
03.3M		Registro	Tipo de Registro	8	8	1	-	Num	'3'	*G003
04.3M	Serviço	Nº do Registro	Nº Seqüencial do Registro no Lote	9	13	5	-	Num		*G038
05.3M		Segmento	Cód. Segmento do Registro Detalhe	14	14	1	-	Alfa	'M'	*G039
06.3M		Cód. Mov.	Código de Movimento Retorno	15	16	2	-	Num		*V003
07.3M		Motivo da Ocorrência	Motivo da Ocorrência	17	19	3	-	Num		V010
08.3M		Número do Contrato	Número do Contrato de Financiamento	20	29	10	-	Num		V007
09.3M		Número do Documento	Número da Duplicata	30	44	15	-	Alfa		V045
10.3M		Forma de Pagamento	Forma de Pagamento	45	45	1	-	Num		V005
11.3M		Qtde. de Parcelas	Quantidade de Parcelas	46	47	2	-	Num		V006
12.3M		Parcela	Número da Parcela	48	49	2	-	Num		V026
13.3M		Data do Primeiro Vencimento	Data do Primeiro Vencimento do Título	50	57	8	-	Num		V025
14.3M		Data Vencimento Última Parcela	Data do Vencimento Última Parcela	58	65	8	-	Num		V008
15.3M		Taxa Vendedor	Taxa de Juros do Vendedor	66	73	3	5	Num		V011
16.3M		Taxa Comprador	Taxa de Juros do Comprador	74	81	3	5	Num		V012
17.3M		Código da Moeda do Vendedor	Código da Moeda do Vendedor	82	83	2	-	Num		V032
18.3M		Código da Moeda	Código da Moeda do Comprador	84	85	2	-	Num		*G065
19.3M		Taxa Anual Vendedor	Taxa de Juros Anual do Vendedor	86	93	3	5	Num		V013
20.3M		Taxa Anual Comprador	Taxa de Juros Anual do Comprador	94	101	3	5	Num		V014
21.3M		Equalização	Tipo de Equalização	102	102	1	-	Num		V021
22.3M		Modalidade da Equalização	Modalidade da Equalização	103	103	1	-	Num		V022
23.3M		Tipo lançamento da Equalização	Tipo de Lançamento Valor Equalização	104	104	1	-	Alfa		V047
24.3M		Pagamento do IOF	Forma de Pagamento do IOF	105	105	1	-	Num		V020
25.3M		Valor Nominal	Valor Nominal do Título	106	120	13	2	Num		G070
26.3M		Valor Financiado	Valor Financiado	121	135	13	2	Num		V023
27.3M		Valor da Equalização	Valor da Equalização	136	150	13	2	Num		V024
28.3M		Valor do IOF	Valor do IOF Recolhido	151	165	13	2	Num		G077
29.3M		Valor de Resgate	Valor de Resgate	166	180	13	2	Num		V029
30.3M		Valor da Tarifa Bancária	Valor da Tarifa / Custas	181	195	13	2	Num		G076
31.3M		Valor Líquido	Valor Líquido a ser Creditado	196	210	13	2	Num		G078
32.3M		Uso empresa Beneficiário	Identificação do Título na Empresa	211	235	25	-	Alfa		G072
33.3M		Espécie de Título	Espécie do Título	236	237	2	-	Num		V051
34.3M		CNAB	Uso Exclusivo FEBRABAN/CNAB	238	240	3	-	Alfa	Branco	G004

Controle - Banco origem do arquivo (Banco)

Registro Detalhe - Segmento N (Obrigatório - Retorno)

Campo			Posição		Nº	Nº	Formato	Default	Des-crição		
			De	Até	Dig	Dec					
01.3N		Banco	Código do Banco na Compensação		1	3	3	-	Num		G001
02.3N	Controle	Lote	Lote de Serviço		4	7	4	-	Num		*G002
03.3N		Registro	Tipo de Registro		8	8	1	-	Num	'3'	*G003
04.3N	Serviço	Nº do Registro	Nº Sequencial do Registro no Lote		9	13	5	-	Num		*G038
05.3N		Segmento	Cód. Segmento do Registro Detalhe		14	14	1	-	Alfa	'N'	*G039
06.3N		Cód. Mov.	Código de Movimento Retorno		15	16	2	-	Num		*V003
07.3N	Motivo da Ocorrência		Motivo da Ocorrência		17	19	3		Num		V010
08.3N	Valor no Vencimento		Valor da Parcela no Vencimento		20	34	13	2	Num		V027
09.3N	Data da Baixa / Liquidação		Data da Baixa / Liquidação		35	42	8	-	Num		V036
10.3N	Valor Pago		Valor da Parcela Paga		43	57	13	2	Num		V030
11.3N	Juros de Mora		Valor de Juros de Mora / Comissão de Permanência		58	72	13	2	Num		V028
12.3N	Valor IOF sobre atraso		Valor IOF sobre atraso		73	87	13	2	Num		V031
13.3N	Multa		Valor da Multa		88	102	13	2	Num		G048
14.3N	Desconto		Valor do Desconto		103	117	13	2	Num		G046
15.3N	Valor da Equalização		Valor da Equalização		118	132	13	2	Num		V024
16.3N	Situação do Contrato		Situação do Contrato		133	133	1	-	Num		V038
17.3N	Situação da Parcela		Situação da Parcela		134	134	1	-	Num		V039
18.3N	Prorro-gação	Vencimento	Nova data de Vencimento		135	142	8	-	Num		V018
19.3N		Taxa Vendedor	Nova Taxa de Juros Vendedor		143	150	3	5	Num		V048
20.3N		Taxa Comprador	Nova Taxa de Juros Comprador		151	158	3	5	Num		V049
21.3N	Desc.	Cód. Desconto	Código do Desconto		159	159	1	-	Num		*V040
22.3N		Data Desconto	Data do Desconto		160	167	8	-	Num		V041
23.3N		Desconto	Valor / Percentual a ser Concedido		168	182	13	2	Num		V037
24.3N	Código para Protesto		Código para Protesto		183	183	1	-	Num		V042
25.3N	Prazo para protesto		Números de dias para protesto		184	185	2	-	Alfa		V043
26.3N	Valor de Abatimento		Valor de Abatimento		186	200	13	2	Num		G045
27.3N	Valor de Concentrado		Valor Concentrado		201	215	13	2	Num		V034
28.3N	Percentual de Concentração		Percentual de Concentração		216	223	3	5	Num		V035
29.3N	Descrição do valor dos encargos do comprador		Descrição do valor dos encargos do comprador		224	238	13	2	Num		V050
30.3N	CNAB		Uso Exclusivo FEBRABAN/CNAB		239	240	2	-	Alfa	Branco	G004

Controle - Banco origem do arquivo (Banco)

Registro Trailer de Lote

Campo				Posição		Nº	Nº	Formato	Default	Des- crição	
				De	Até	Dig	Dec				
01.5	Controle	Banco	Código do Banco na Compensação		1	3	3	-	Num		G001
02.5		Lote	Lote de Serviço		4	7	4	-	Num		*G002
03.5		Registro	Tipo de Registro		8	8	1	-	Num	'5'	*G003
04.5	CNAB	Uso Exclusivo FEBRABAN/CNAB		9	9	1	-	Alfa	Branco	G004	
05.5	Quantidade de Registros		Quantidade de Registros do Lote		10	11	2	-	Num		G057
06.5	CNAB	Uso Exclusivo FEBRABAN/CNAB		12	240	229	-	Alfa	Branco	G004	

Controle - Banco origem ou destino do arquivo (Banco)

3.6 - Custódia de Cheques

3.6.1 - Descrição do Processo

Objetivo

O produto Custódia de Cheques tem por objetivo fornecer aos clientes, a guarda dos cheques e a compensação dos mesmos na data determinada (Data para Depósito).

Entidades Participantes do Processo

Entidade	Descrição
Conveniado	Pessoa física ou jurídica, que tem um contrato para utilização dos serviços de Custódia de Cheques de um Banco.
Banco Conveniado	Banco que disponibiliza os serviços de Custódia de Cheques para o Cliente.
Banco do Emitente	Banco do Emitente do Cheque.

Fluxo de Informações

O Conveniado remete os cheques para depósito à vista e/ou pré-datados a serem custodiados no Banco Conveniado, acompanhado de instruções para as ações (comandos) que o Banco deve tomar.

O Banco Conveniado, de posse das informações e instruções, envia os cheques para compensação na Data para Depósito, e disponibiliza o crédito, conforme contrato de prestação de serviços firmado entre o Banco e o Conveniado.

O Banco fornece informações ao Conveniado sobre os cheques compensados e devolvidos, bem como sobre valores e taxas relativas às operações de empréstimo (desconto), para que o mesmo possa conferir a sua Carteira de Cheques Custodiados no Banco.

Diagrama

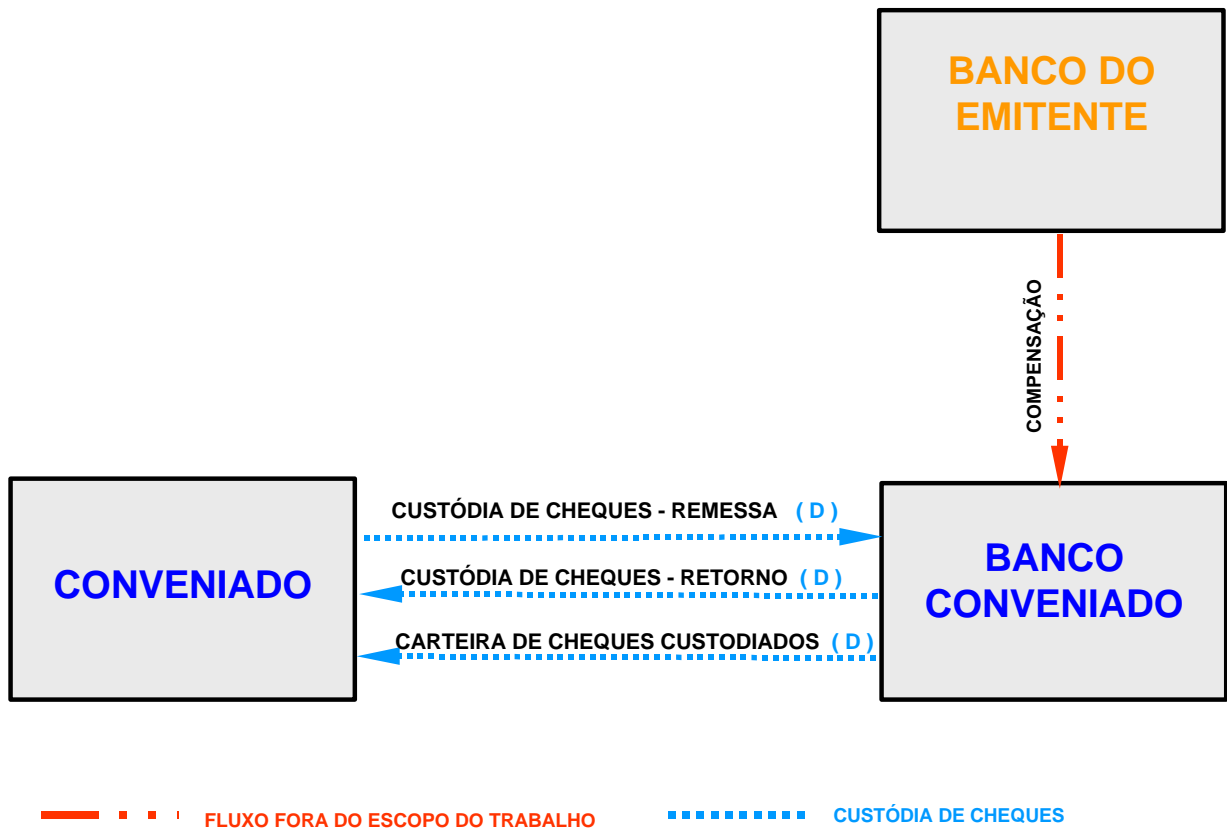

Eventos

CUSTÓDIA - REMESSA

Evento	Segmentos Envolvidos
<i>Entrada de Cheques</i> Registro de Cheques para depósito à vista ou custódia no Banco Conveniado.	D
<i>Instruções</i> Comandos que o Conveniado envia ao Banco para que o mesmo tome alguma ação relativa a um Cheque.	D

CUSTÓDIA - RETORNO

Evento	Segmentos Envolvidos
<i>Confirmação/Rejeição da Entrada de Cheques</i> Resposta (positiva ou negativa) sobre a aceitação da entrada de um cheque para depósito à vista ou custódia no Banco.	D
<i>Confirmação/Rejeição das Instruções</i> Resposta (positiva ou negativa) sobre a aceitação dos comandos que o Conveniado envia ao Banco para que o mesmo tome alguma ação relativa a um Cheque.	D
<i>Compensação/Devolução do Cheque</i> Aviso ao Conveniado se um Cheque foi compensado ou devolvido.	D
<i>Conciliação da Carteira (Cheques "em ser")</i> Informações para que o Conveniado confira a sua carteira de Cheques Custodiados no Banco.	D

Observações Gerais

Para um serviço de Custódia de Cheques é necessário firmar um convênio específico entre o Banco e o Cliente.

3.6.2 - Custódia de Cheques

Registro Header de Lote

Campo				Posição		Nº	Nº	Formato	Default	Des-crição		
				De	Até	Dig	Dec					
01.1	Controle	Banco	Código do Banco na Compensação	1	3	3	-	Num		G001		
02.1		Lote	Lote de Serviço	4	7	4	-	Num		*G002		
03.1		Registro	Tipo de Registro	8	8	1	-	Num	'1'	*G003		
04.1	Serviço	Operação	Tipo de Operação	9	9	1	-	Alfa	'R' ou 'T'	*G028		
05.1		Serviço	Tipo de Serviço	10	11	2	-	Num	'06'	*G025		
06.1		CNAB	Uso Exclusivo FEBRABAN/CNAB	12	13	2	-	Alfa	Branco	G004		
07.1		Layout do Lote	Nº da Versão do Layout do Lote	14	16	3	-	Num	'010'	*G030		
08.1	CNAB		Uso Exclusivo FEBRABAN/CNAB	17	17	1	-	Alfa	Branco	G004		
09.1	E M P R E S A	Inscri-ção	Tipo	Tipo de Inscrição da Empresa	18	18	1	-	Num		*G005	
10.1			Número	Nº de Inscrição da Empresa	19	32	14	-	Num		*G006	
11.1		Convênio	Código do Convênio no Banco	33	52	20	-	Alfa		*G007		
12.1		C/C	Agên- cia	Código	Agência Mantenedora da Conta	53	57	5	-	Num		*G008
13.1				DV	Dígito Verificador da Agência	58	58	1	-	Alfa		*G009
14.1			Conta	Número	Número da Conta Corrente	59	70	12	-	Num		*G010
15.1				DV	Dígito Verificador da Conta	71	71	1	-	Alfa		*G011
16.1		DV	Dígito Verificador da Ag/Conta	72	72	1	-	Alfa		*G012		
17.1		Nome	Nome da Empresa	73	102	30	-	Alfa		G013		
18.1		Uso Banco		Uso reservado ao Banco remetente	103	122	20	-	Alfa		G021	
19.1	CNAB		Uso Exclusivo FEBRABAN/CNAB	123	230	108		Alfa	Branco	G004		
20.1	Ocorrências		Códigos das Ocorrências - Lote	231	240	10	-	Alfa		K001		

Controle - Banco origem ou destino do arquivo.

Empresa - Cliente (Conveniado) que firmou o convênio de prestação de serviços com o Banco.

* - Campos que merecem uma atenção especial (conceito, domínio, formatação).

Registro Detalhe - Segmento D (Obrigatório – Remessa/Retorno)

Campo			Posição		Nº	Nº	Formato	Default	Des-crição			
			De	Até	Dig	Dec						
01.3D	Controle	Banco	Código do Banco na Compensação		1	3	3	-	Num		G001	
02.3D		Lote	Lote de Serviço		4	7	4	-	Num		*G002	
03.3D		Registro	Tipo de Registro		8	8	1	-	Num	'3'	*G003	
04.3D	Serviço	Nº do Registro	Nº Sequencial do Registro no Lote		9	13	5	-	Num		*G038	
05.3D		Segmento	Cód. Segmento do Registro Detalhe		14	14	1	-	Alfa	'D'	*G039	
06.3D		CNAB	Uso Exclusivo FEBRABAN/CNAB		15	15	1	-	Alfa	Branco	G004	
07.3D		Tipo Movimento	Tipo de Movimento Remessa/Retorno		16	17	2	-	Num		*K002	
08.3D	Código da Finalidade		Código da Finalidade do Movimento		18	19	2	-	Num		K003	
09.3D	Cheque	Forma de entrada		Forma de Entrada Dados do Cheque		20	20	1	-	Num		K004
10.3D		CMC7		Identificação do Cheque		21	54	34	-	Alfa		*K005
11.3D		Emitente	Tipo	Tipo de Inscrição do Emitente		55	55	1	-	Num		K006
12.3D			Número	Número de Inscrição do Emitente		56	69	14	-	Num		K007
13.3D		Valor		Valor do Cheque		70	84	13	2	Num		K008
14.3D		Data da Captura		Data da Captura do Cheque no Cliente		85	92	8	-	Num		K009
15.3D		Data para Depósito		Data para Depósito do Cheque		93	100	8	-	Num		K010
16.3D	Data para Crédito		Data Prevista para Débito/Crédito		101	108	8	-	Num		*K011	
17.3D	Seu Número		Número Atribuído pelo Cliente		109	128	20	-	Alfa		K012	
18.3D	Uso Banco		Para uso exclusivo do Banco		129	143	15	-	Alfa	Branco	G021	
19.3D	Verso do Cheque	Agência Devolução		Código da Agência para Devolução		144	148	5	-	Num		*K013
20.3D		Conta Devolução		Número da Conta para Devolução		149	160	12	-	Num		*K014
21.3D	Des-conto	Juros		Valor de Juros Op Empréstimo		161	171	9	2	Num		K015
22.3D		IOF		Valor de IOF Op Empréstimo		172	182	9	2	Num		K016
23.3D		Outros Encargos		Valor Outros Encargos Op Empréstimo		183	193	9	2	Num		K017
24.3D		Número Contrato		Número do Contrato Op Empréstimo		194	210	17	-	Num		K018
25.3D		Taxa de Juros		Taxa de Juros da Op Empréstimo		211	217	3	4	Num		K019
26.3D	CNAB		Uso Exclusivo FEBRABAN/CNAB		218	230	13	-	Alfa	Branco	G004	
27.3D	Ocorrências		Códigos das Ocorrências - Detalhe		231	240	10	-	Alfa		K020	

Controle - Banco origem ou destino do arquivo.

* - Campos que merecem uma atenção especial (conceito, domínio, formatação).

Registro Trailer de Lote

Campo				Posição		Nº	Nº	Formato	Default	Des-crição
				De	Até	Dig	Dec			
01.5	Controle	Banco	Código do Banco na Compensação	1	3	3	-	Num		G001
02.5		Lote	Lote de Serviço	4	7	4	-	Num		*G002
03.5		Registro	Registro Trailler de Lote	8	8	1	-	Num	'5'	*G003
04.5	CNAB		Uso Exclusivo FEBRABAN/CNAB	9	17	9	-	Alfa	Branco	G004
05.5	Totais	Qtidade de registros	Quantidade de Registros do Lote	18	23	6	-	Num		*G057
06.5		Valor dos cheques	Valor Total dos Cheques do Lote	24	41	16	2	Num		K021
07.5		Qtidade de cheques	Quantidade de Cheques do Lote	42	47	6	-	Num		K022
08.5	Descon	Total de juros	Valor Total de Juros	48	65	16	2	Num		K023
09.5	To	Total de IOF	Valor Total de IOF	66	80	13	2	Num	Zeros	K024
10.5		Total outros encargos	Valor Total de Outros Encargos	81	95	13	2	Num	Zeros	K025
11.5	CNAB		Uso Exclusivo FEBRABAN/CNAB	96	230	135	-	Alfa	Branco	G004
12.5	Ocorrências		Códigos das Ocorrências - Lote	231	240	10	-	Alfa		K001

Controle - Banco origem ou destino do arquivo.

* - Campos que merecem uma atenção especial (conceito, domínio, formatação).

3.7 - Extrato para Gestão de Caixa

3.7.1 - Descrição do Processo

Objetivo

O produto Extrato para Gestão de Caixa tem por objetivo fornecer aos Clientes do Banco informações sobre Saldos e Lançamentos de diferentes Naturezas, relativos às suas Contas Correntes, possibilitando que estes implementem a gestão de caixa de forma automatizada e com maior segurança, através do recebimento eletrônico de extratos enviados pelo Banco várias vezes ao dia.

Entidades Participantes do Processo

Entidade	Descrição
Cliente	Pessoa física ou jurídica que irá receber o Extrato para Gestão de Caixa.
Banco	Banco detentor da Conta Corrente do Cliente.

Fluxo de Informações

O Banco, de acordo com a frequência previamente acordada, envia ao Cliente um extrato de suas Contas Correntes, informando os saldos iniciais, os lançamentos e os saldos finais de diferentes Naturezas.

Um mesmo arquivo pode conter informações de várias Contas Correntes, separadas por Lote, onde cada Lote conterá as informações de uma Conta Corrente que o Cliente mantém com o Banco.

Diagrama



Eventos

EXTRATO PARA GESTÃO DE CAIXA - RETORNO

Evento	Segmentos Envolvidos
<i>Extrato para Gestão de Caixa</i> Informações que compõem extratos de Contas Correntes, detalhando saldos e lançamentos por Natureza (Disponível, Vinculado e/ou Bloqueado), geradas uma ou mais vezes por dia.	F, I

Observações Gerais

Frequência do Extrato

A frequência do envio de extratos é estabelecida através do convênio firmado entre o Banco e o Cliente, prevendo-se o envio de vários arquivos ao longo do dia, contendo informações sobre os *status* dos saldos para que possam ser utilizados como um instrumento de gestão do Caixa.

Mais informações de Saldos

Este serviço/produto possibilitará ao Cliente receber informações relativas aos diferentes tipos de saldos existentes na Conta Corrente, qualificados pela Natureza do Saldo.

Identificação e Detalhamento da Natureza do Lançamento:

A identificação da Natureza do Lançamento proporcionará maior clareza para a conferência na gestão do Caixa.

3.7.2 - Extrato para Gestão de Caixa

Estrutura do Lote

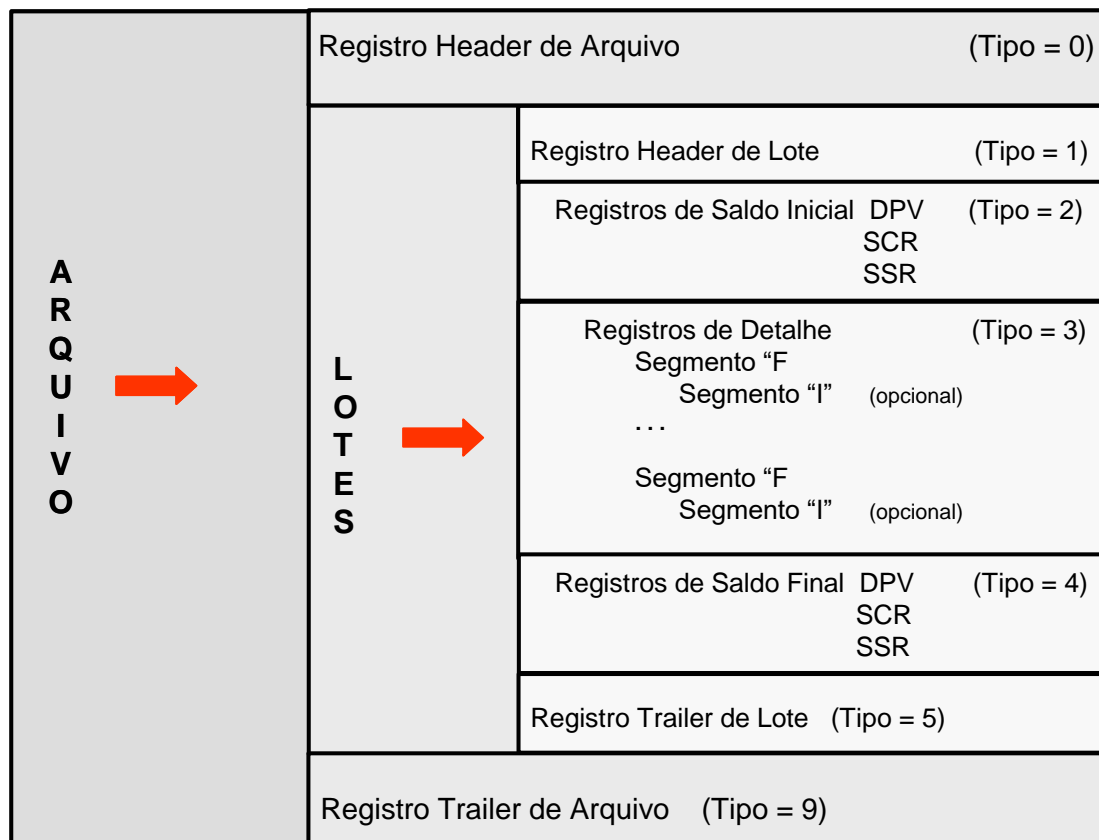

Um Lote de Extrato para Gestão de Caixa é composto por:

- um registro Header de Lote;
- um registro de Saldo Inicial para cada Natureza de Saldo;
- vários registros Detalhe, onde um registro Segmento F com os dados de um Lançamento pode vir seguido de um registro Segmento I que decompõe o valor do Lançamento nos montantes que afetam os diferentes tipos de saldo;
- um registro de Saldo Final para cada Natureza de Saldo;
- um registro Trailer de Lote.

Fica a critério de cada Banco a geração ou não dos registros de Saldo de uma determinada Natureza, sem movimentação (com valor = zeros). Existindo um registro de Saldo Inicial de uma determinada Natureza, sempre deverá existir um registro de Saldo Final correspondente, e vice-versa.

Registro Header de Lote

Campo				Posição		Nº	Nº	Formato	Default	Des-crição		
				De	Até	Dig	Dec					
01.1	Controle	Banco	Código do Banco na Compensação	1	3	3	-	Num		G001		
02.1		Lote	Lote de Serviço	4	7	4	-	Num		*G002		
03.1		Registro	Tipo de Registro	8	8	1	-	Num	'1'	*G003		
04.1	Serviço	Operação	Tipo da Operação	9	9	1	-	Alfa	'G'	*G028		
05.1		Serviço	Tipo de Serviço	10	11	2	-	Num	'07'	*G025		
06.1		Forma Lançamento	Forma de Lançamento	12	13	2	-	Num	'70'	*G029		
07.1		Layout do Lote	Nº da Versão do Layout do Lote	14	16	3	-	Num	'010'	*G030		
08.1	CNAB		Uso Exclusivo FEBRABAN/CNAB	17	17	1	-	Alfa	Branco	G004		
09.1	E m p r e s a	Inscrição	Tipo	Tipo de Inscrição da Empresa	18	18	1	-	Num		*G005	
10.1			Número	Número de Inscrição da Empresa	19	32	14	-	Num		*G006	
11.1		Convênio		Código do Convênio no Banco	33	52	20	-	Alfa		*G007	
12.1		Conta Corrente	Agência	Código	Agência Mantenedora da Conta	53	57	5	-	Num		*G008
13.1				DV	Dígito Verificador da Agência	58	58	1	-	Alfa		*G009
14.1		Conta	Número	Número da Conta Corrente	59	70	12	-	Alfa		*G010	
15.1				DV	Dígito Verificador da Conta	71	71	1	-	Alfa		*G011
16.1		DV		Dígito Verificador da Ag/Conta	72	72	1	-	Alfa		*G012	
17.1		Nome		Nome da Empresa	73	102	30	-	Alfa		G013	
18.1		Natureza do Saldo		Natureza do Saldo em C/C	103	105	3		Alfa	'SDS'	*F001	
19.1	Horário (hhmmss)		Horário do Saldo Inicial	106	111	6		Num		F002		
20.1	CNAB		Uso Exclusivo da FEBRABAN/CNAB	112	142	31	-	Alfa	Branco	G004		
21.1	Soma-tória dos Saldos Iniciais	Data		Data do Saldo Inicial	143	150	8	-	Num		G080	
22.1		Valor - SDS		Valor da Somatória dos Saldos Iniciais	151	168	16	2	Num		*F003	
23.1		Situação		Situação do Saldo Inicial	169	169	1	-	Alfa		G081	
24.1		Status		Posição do Saldo Inicial	170	170	1	-	Alfa		*G082	
25.1	Tipo de Moeda		Moeda Referenciada no Extrato	171	173	3	-	Alfa		*G040		
26.1	Seqüência Extrato		Número de Seqüência do Extrato	174	178	5		Num		G083		
27.1	CNAB		Uso Exclusivo FEBRABAN/CNAB	179	240	62	-	Alfa	Branco	G004		

Controle - Banco origem do arquivo

Empresa - Cliente que firmou o convênio de prestação de serviços

Seqüência - O Número de Seqüência do Extrato segue uma ordenação específica para o Extrato para Gestão de Caixa.

Registro Saldo Inicial

Campo			Posição		Nº	Nº	Formato	Default	Des-crição		
			De	Até	Dig	Dec					
01.2		Banco	Código do Banco na Compensação		1	3	3	-	Num	G001	
02.2	Controle	Lote	Lote de Serviço		4	7	4	-	Num	*G002	
03.2		Registro	Tipo de Registro		8	8	1	-	Num	'2'	*G003
04.2	Serviço	Operação	Tipo da Operação		9	9	1	-	Alfa	'G'	*G028
05.2		Serviço	Tipo de Serviço		10	11	2	-	Num	'07'	*G025
06.2		Forma Lançamento	Forma de Lançamento		12	13	2	-	Num	'70'	*G029
07.2		Layout do Lote	Nº da Versão do Layout do Lote		14	16	3	-	Num	'010'	*G030
08.2	CNAB	Uso Exclusivo FEBRABAN/CNAB		17	102	86	-	Alfa	Branco	G004	
09.2	Natureza do Saldo		Natureza do Saldo em C/C		103	105	3	-	Alfa		*F001
10.2	Horário (hhmmss)		Horário do Saldo Inicial		106	111	6	-	Num		F002
11.2	CNAB	Uso Exclusivo da FEBRABAN/CNAB		112	142	31	-	Alfa	Branco	G004	
12.2	Saldo Inicial	Data	Data do Saldo Inicial		143	150	8	-	Num		G080
13.2		Valor	Valor do Saldo Inicial da Natureza		151	168	16	2	Num		*F004
14.2		Situação	Situação do Saldo Inicial da Natureza		169	169	1	-	Alfa		*F005
15.2	Uso Banco		Para Uso Reservado do Banco		170	189	20	-	Alfa	Branco	G021
16.2	CNAB	Uso Exclusivo FEBRABAN/CNAB		189	240	51	-	Alfa	Branco	G004	

Geração dos Saldos: Fica a critério de cada Banco a geração ou não dos registros de Saldo de uma determinada Natureza, sem movimentação (com valor = zeros).

Saldo Inicial x Saldo Final: Existindo um registro de Saldo Inicial de uma determinada Natureza sempre deverá existir um registro de Saldo Final correspondente, e vice-versa.

Registro Detalhe - Segmento F (Obrigatório - Retorno)

Campo			Posição		Nº	Nº	Formato	Default	Des-crição		
			De	Até	Dig	Dec					
01.3F		Banco	Código no Banco da Compensação		1	3	3	-	Num		G001
02.3F	Controle	Lote	Lote de Serviço		4	7	4	-	Num		*G002
03.3F		Registro	Tipo de Registro		8	8	1	-	Num	'3'	*G003
04.3F	Serviço	Nº do Registro	Nº Seqüencial do Registro no Lote		9	13	5	-	Num		*G038
05.3F		Segmento	Código Segmento do Reg. Detalhe		14	14	1	-	Alfa	'F'	*G039
06.3F	CNAB		Uso Exclusivo FEBRABAN/CNAB		15	102	88	-	Alfa	Branco	G004
07.3F	Horário (hhmmss)		Horário da Transação		103	108	6	-	Num		F006
08.3F	Natureza do Lançamento		Natureza do Lançamento		109	111	3	-	Alfa		*G084
09.3F	Tipo Complemento		Tipo do Complemento Lançamento		112	113	2	-	Num		*G085
10.3F	Complemento		Complemento do Lançamento		114	133	20	-	Alfa		*G086
11.3F	CPMF		Identificação de Isenção do CPMF		134	134	1	-	Alfa		G087
12.3F	Data		Data Contábil		135	142	8	-	Num		G088
13.3F	Lançamen- to	Data	Data do Lançamento		143	150	8	-	Num		G089
14.3F		Valor	Valor do Lançamento		151	168	16	2	Num		G090
15.3F		Tipo	Tipo Lançamento: Valor a Déb./Créd.		169	169	1	-	Alfa		G091
16.3F		Categoria	Categoria do Lançamento		170	172	3	-	Num		*G092
17.3F		Código Histórico	Código Histórico Lcto no Banco		173	177	5	-	Alfa		*G093
18.3F		Histórico	Descrição Histórico Lcto no Banco		178	202	25	-	Alfa		G094
19.3F	Nº Documento		Número Documento/Complemento		203	240	38	-	Alfa		*G095

Código Histórico Lcto no Banco - Neste Extrato este campo já foi previsto para comportar 5 caracteres.

Número Documento/Complemento - Neste Extrato este campo tem 38 caracteres (1 a menos que no Extrato de Conta Corrente para Conciliação).

Registro Detalhe - Segmento I (Opcional - Retorno)

Campo				Posição		Nº	Nº	Formato	Default	Des-crição
				De	Até	Dig	Dec			
01.3I		Banco	Código no Banco da Compensação	1	3	3	-	Num		G001
02.3I	Controle	Lote	Lote de Serviço	4	7	4	-	Num		*G002
03.3I		Registro	Tipo de Registro	8	8	1	-	Num	'3'	*G003
04.3I	Serviço	Nº do Registro	Nº Seqüencial do Registro no Lote	9	13	5	-	Num		*G038
05.3I		Segmento	Código Segmento do Reg. Detalhe	14	14	1	-	Alfa	'I'	*G039
06.3I	CNAB		Uso Exclusivo FEBRABAN/CNAB	15	102	88	-	Alfa	Branco	G004
07.3I	Valor Total - CDS		Valor do Lançamento	103	120	16	2	Num		G090
08.3I	Compo-sição	Valor - DPV	Valor Disponível do Lançamento	121	138	16	2	Num		F007
09.3I		Valor - SCR	Valor Vinculado do Lançamento	139	156	16	2	Num		F008
10.3I		Valor - SSR	Valor Bloqueado do Lançamento	157	174	16	2	Num		F009
11.3I	CNAB		Uso Exclusivo FEBRABAN/CNAB	175	240	66	-	Alfa	Branco	G004

Detalhamento do Valor do Lançamento - Este registro informa os valores correspondentes aos montantes que afetam cada tipo de Saldo, e que somados compõem o Valor do Lançamento.

Registro Saldo Final

Campo			Posição		Nº	Nº	Formato	Default	Des-crição		
			De	Até	Dig	Dec					
01.4		Banco	Código do Banco na Compensação		1	3	3	-	Num	G001	
02.4	Controle	Lote	Lote de Serviço		4	7	4	-	Num	*G002	
03.4		Registro	Tipo de Registro		8	8	1	-	Num	'4'	*G003
04.4	Serviço	Operação	Tipo da Operação		9	9	1	-	Alfa	'G'	*G028
05.4		Serviço	Tipo de Serviço		10	11	2	-	Num	'07'	*G025
06.4		Forma Lançamento	Forma de Lançamento		12	13	2	-	Num	'70'	*G029
07.4		Layout do Lote	Nº da Versão do Layout do Lote		14	16	3	-	Num	'010'	*G030
08.4	CNAB	Uso Exclusivo FEBRABAN/CNAB		17	102	86	-	Alfa	Branco	G004	
09.4	Natureza do Saldo		Natureza do Saldo em C/C		103	105	3		Alfa		*F001
10.4	Horário (hhmmss)		Horário do Saldo Final		108	111	6		Num		F010
11.4	CNAB	Uso Exclusivo da FEBRABAN/CNAB		112	142	31	-	Alfa	Branco	G004	
12.4	Saldo	Data	Data do Saldo Final		143	150	8	-	Num		G097
13.4	Final	Valor	Valor do Saldo Final da Natureza		151	168	16	2	Num		*F011
14.4		Situação	Situação do Saldo Final da Natureza		169	169	1	-	Alfa		*F012
15.4	Uso Banco		Para Uso Reservado do Banco		170	189	20		Alfa	Branco	G021
16.4	CNAB	Uso Exclusivo FEBRABAN/CNAB		189	240	51	-	Alfa	Branco	G004	

Geração dos Saldos: Fica a critério de cada Banco a geração ou não dos registros de Saldo de uma determinada Natureza, sem movimentação (com valor = zeros).

Saldo Inicial x Saldo Final: Existindo um registro de Saldo Inicial de uma determinada Natureza sempre deverá existir um registro de Saldo Final correspondente, e vice-versa.

Registro Trailer de Lote

Campo				Posição		Nº	Nº	Formato	Default	Des-crição		
				De	Até	Dig	Dec					
01.5		Banco	Código do Banco na Compensação	1	3	3	-	Num		G001		
02.5	Controle	Lote	Lote de Serviço	4	7	4	-	Num		*G002		
03.5		Registro	Tipo de Registro	8	8	1	-	Num	'5'	*G003		
04.5	Serviço	Operação	Tipo da Operação	9	9	1	-	Alfa	'G'	*G028		
05.5		Serviço	Tipo de Serviço	10	11	2	-	Num	'07'	*G025		
06.5		Forma Lançamento	Forma de Lançamento	12	13	2	-	Num	'70'	*G029		
07.5		Layout do Lote	Nº da Versão do Layout do Lote	14	16	3	-	Num	'010'	*G030		
08.5	CNAB		Uso Exclusivo FEBRABAN/CNAB	17	17	1	-	Alfa	Branco	G004		
09.5	E m p r e s a	Inscrição	Tipo	Tipo de Inscrição da Empresa	18	18	1	-	Num		*G005	
10.5			Número	Número de Inscrição da Empresa	19	32	14	-	Num		*G006	
11.5		Convênio	Código do Convênio no Banco	33	52	20	-	Alfa		*G007		
12.5		Conta Corrente	Agên- cia	Código	Agência Mantenedora da Conta	53	57	5	-	Num		*G008
13.5				DV	Dígito Verificador da Agência	58	58	1	-	Alfa		*G009
14.5			Conta	Número	Número da Conta Corrente	59	70	12	-	Alfa		*G010
15.5				DV	Dígito Verificador da Conta	71	71	1	-	Alfa		*G011
16.5			DV	Dígito Verificador da Ag/Conta	72	72	1	-	Alfa		*G012	
17.5			Nome	Nome da Empresa	73	102	30	-	Alfa		G013	
18.5	Natureza do Saldo		Natureza do Saldo em C/C	103	105	3		Alfa	'SDS'	*F001		
19.5	Horário (hhmmss)		Horário do Saldo Final	108	111	6		Num		F010		
20.5	CNAB		Uso Exclusivo da FEBRABAN/CNAB	112	124	13	-	Alfa	Branco	G004		
21.5	Limite		Limite da Conta	125	142	16	2	Num		G096		
22.5	Soma- tória dos saldos finais	Data	Data do Saldo Final	143	150	8	-	Num		G097		
23.5		Valor - SDS	Valor da Somatória dos Saldos Finais	151	168	16	2	Num		*F013		
24.5		Situação	Situação do Saldo Final	169	169	1	-	Alfa		G098		
25.5		Status	Posição do Saldo Final	170	170	1	-	Alfa		*G099		
26.5	Tipo de Moeda		Moeda Referenciada no Extrato	171	173	3	-	Alfa		*G040		
27.5	Seqüência Extrato		Número de Seqüência do Extrato	174	178	5	-	Num		G083		
28.5	Qtde Registros		Quantidade de Registros do Lote	179	184	6	-	Num		*G057		
29.5	CNAB		Uso Exclusivo FEBRABAN/CNAB	185	240	56	-	Alfa	Branco	G004		

3.8 – Empréstimo por Consignação/Retenção

3.8.1 - Descrição do Processo

Objetivo

O produto Empréstimo por Consignação/Retenção tem por objetivo fornecer aos Funcionários das Empresas e Beneficiários do INSS, agilidade no processo de Empréstimo por Consignação/Retenção de seus Salários/Benefícios juntamente aos órgãos responsáveis por seus Pagamentos.

Este processo envolve a retenção por parte da empresa/órgão público das parcelas de pagamentos do Financiamento realizado junto ao Banco pelo Funcionário/Beneficiário

Entidades Participantes

Entidade	Descrição
Funcionário/Beneficiário	Cliente solicita ao Banco um Empréstimo Consignado/Retido
Banco Financiador	Banco que realiza o Empréstimo por Consignação/Retenção previamente acordado com a Empresa/Órgão Público
Empresa/Órgão Público	Quem efetiva a retenção da parcela do financiamento para repasse ao Banco

Fluxo de Informações

- Banco Consulta Margem do Mutuário na Empresa/Órgão e esta retorna a informação de Margem.
- Banco solicita averbação e a Empresa/Órgão confirma
- Banco Executa manutenções na consignação e a Empresa/Órgão confirma a consignação
- Banco recebe informação de Glosas do INSS

Diagrama

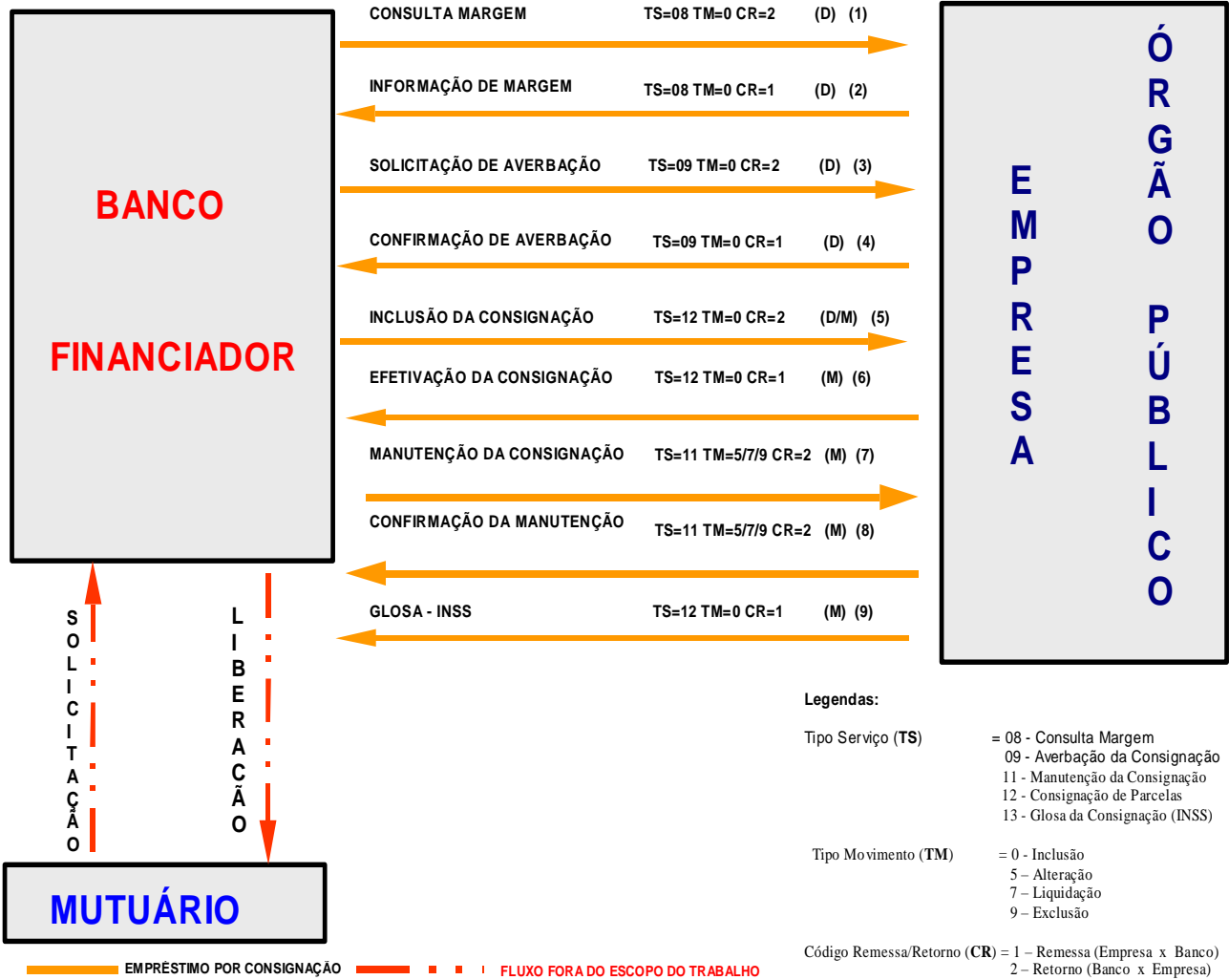

Eventos**EMPRÉSTIMO POR CONSIGNAÇÃO – RETORNO (BANCO => EMPRESA/ÓRGÃO)**

Evento	Segmentos Envolvidos
<i>Consulta Margem (1)</i> Solicita informação sobre a margem disponível do mutuário	H
<i>Solicitação para Averbação (3)</i> Solicitação do Banco para inclusão de averbação da consignação	H
<i>Inclusão de Consignação (5)</i> Inclusão de parcelas para averbação pela empresa/órgão	H
<i>Manutenção da Consignação (7)</i> Manutenção da Consignação (Alteração, Liquidação e Exclusão) Solicitação de Débito em Folha - relativa aos mutuários da Empresa/Órgão.	H

EMPRÉSTIMO POR CONSIGNAÇÃO – REMESSA (EMPRESA/ÓRGÃO => BANCO)

Evento	Segmentos Envolvidos
<i>Informação de Margem (2)</i> Informação ao Banco da Margem disponível do mutuário	H
<i>Confirmação de Averbação (4)</i> Empresa/Órgão Público realizando a confirmação da solicitação de Averbação	H
<i>Efetivação da Consignação (6)</i> Empresa/Órgão Público confirma ao Banco que realizou a retenção dos valores de débito em Folha, para consignação.	H
<i>Confirmação de Manutenção (8)</i> Empresa/Órgão Público realizando a confirmação da solicitação de Manutenção da Consignação (Alteração, Liquidação e Exclusão).	H
<i>Glosa – INSS (9)</i> INSS informa ao Banco as consignações Glosadas	H

3.8.2 – Empréstimo por Consignação/Retenção

Registro Header de Lote

Campo				Posição		Nº	Nº	Formato	Default	Des- crição			
				De	Até	Dig	Dec						
01.1	Controle	Banco		Código do Banco na Compensação		1	3	3	-	Num		G001	
02.1		Código de Averbação		Código de Averbação do Banco na Empresa/Órgão (Rubrica)		4	7	4	-	Num		H001	
03.1		Registro		Tipo de Registro		8	8	1	-	Num	'1'	*G003	
04.1		Modalidade Averbação		Modalidade de Averbação INSS		9	9	1	-	Num		H042	
05.1		Serviço		Tipo do Serviço		10	11	2	-	Num		*G025	
06.1		Layout do Lote		Nº da Versão do Layout do Lote		12	14	3	-	Num	023	*G030	
07.1		Mês de Competência		Mês de Competência da Folha de Pagamento		15	16	2	-	Num		H002	
08.1		Ano de Competência		Ano de Competência da Folha de Pagamento		17	20	4	-	Num		H003	
09.1		Lote		Lote de Serviço		21	24	4	-	Num		*G002	
10.1		Numero Sequencial		Numero sequencial do Lote		25	31	7	-	Num		H041	
11.1	E M P R E S A / Ó R G A O	Inscri- ção	Tipo	Tipo de Inscrição da Empresa		32	32	1	-	Num	'2'	*G005	
12.1			Número	Número de Inscrição da Empresa		33	46	14	-	Num		*G006	
13.1		Código de Unidade		Código de Unidade Administrativa		47	52	6	-	Alfa		H004	
14.1		Convênio		Código do Convênio no Banco		53	72	20	-	Alfa		*G007	
15.1		Conta	Agên- cia	Código	Agência Mantenedora da Conta		73	77	5	-	Num		*G008
16.1				DV	Dígito Verificador da Agência		78	78	1	-	Alfa		*G009
17.1			Conta	Número	Número da Conta Corrente		79	90	12	-	Num		*G010
18.1					DV	Dígito Verificador da Conta		91	91	1	-	Alfa	
19.1			DV		Dígito Verificador da Ag/Conta		92	92	1	-	Alfa		*G012
20.1		Nome		Nome da Empresa		93	122	30	-	Alfa		G013	
21.1	Status do Grupo de Mutuários		Status do Grupo de Mutuários		123	124	2	-	Num		H005		
22.1	CNAB		Uso Exclusivo da FEBRABAN/CNAB		125	230	106	-	Alfa	Branco	G004		
23.1	Ocorrências		Códigos das Ocorrências p/ Retorno		231	240	10	-	Alfa		*G059		

Controle - Banco origem ou destino do arquivo (Banco Pagador)

Empresa/Órgão Público - Cliente que firmou o convênio de prestação de serviços com o banco

Registro Detalhe - Segmento H (Obrigatório - Remessa / Retorno)

Campo				Posição		Nº	Nº	Formato	Default	Des-Crição		
				De	Até	Dig	Dec					
01.3H	Controle	Banco	Código do Banco na Compensação		1	3	3	-	Num	G001		
02.3H		Lote	Lote de Serviço		4	7	4	-	Num	*G002		
03.3H		Registro	Tipo de Registro		8	8	1	-	Num	'3' *G003		
04.3H	Serviço	Nº do Registro	Nº Seqüencial do Registro no Lote		9	13	5	-	Num	*G038		
05.3H		Segmento	Cód. de Segmento do Reg. Detalhe		14	14	1	-	Alfa	'H' *G039		
06.3H		Tipo	Tipo de Movimento		15	15	1	-	Num	*G060		
07.3H	Mutuário Na Empresa / Órgão	Nome	Nome do Mutuário		16	45	30	-	Alfa	G013		
08.3H		Código de Unidade	Código de Unidade Administrativa		46	51	6	-	Alfa	H004		
09.3H		CPF do Mutuário	Número do CPF do Mutuário		52	62	11	-	Num	H006		
10.3H		Id. Do Mutuário	Id. do Mutuário na Empresa/Órgão		63	74	12	-	Alfa	H007		
11.3H		Status do Mutuário	Status do Mutuário		75	75	1	-	Num	H008		
12.3H		Regime de Contratação	Regime de Contratação do Mutuário		76	76	1	-	Alfa	H009		
13.3H		Situação Sindical	Situação Sindical do Mutuário		77	77	1	-	Alfa	H010		
14.3H		Verba Rescisória	Comprometimento da Verba Rescisória		78	78	1	-	Alfa	H011		
15.3H		Vlr da Margem	Valor da Margem		79	87	7	2	Num	H012		
16.3H		Id. do Sindicato	Identificador do Sindicato		88	95	8	-	Num	H013		
17.3H	Central Sindical	Identificação da Central Sindical		96	96	1	-	Alfa	H014			
18.3H	O P E R A Ç Ã O	Tipo da Operação	Tipo de Operação de Crédito		97	97	1	-	Alfa	H015		
19.3H		Dia Vencimento	Dia de Vencimento da Parcela		98	99	2	-	Num	H016		
20.3H		Mes Vencimento	Mês de Vencimento da Parcela		100	101	2	-	Num	H017		
21.3H		Ano Vencimento	Ano de Vencimento da Parcela		102	105	4	-	Num	H018		
22.3H		Nº da Parcela	Nº da Parcela a ser Consignada		106	107	2	-	Num	H019		
23.3H		Qt. Parcelas	Qt. Parcelas do Contrato		108	109	2	-	Num	H020		
24.3H		Data de Início	Data de Início do Contrato		110	117	8	-	Num	H021		
25.3H		Data de Fim	Data de Fim do Contrato		118	125	8	-	Num	H022		
26.3H		Valor Liberado	Valor Total Liberado		126	134	7	2	Num	H023		
27.3H		Vlr da Operação	Valor Total da Operação		135	143	7	2	Num	H024		
28.3H	Vlr da Parcela	Valor Total da Parcela		144	152	7	2	Num	H025			
29.3H	Valor do Saldo Devedor	Valor Total do Saldo Devedor		153	161	7	2	Num	H026			
28.3H	Id. Contrato	Id. do Contrato no Banco		162	181	20	-	Alfa	H027			
29.3H	Qt. De Contratos	Quantidade de Contratos no Banco		182	183	2	-	Num	H028			
30.3H	Arrendamento Mercantil	Contraprestação	Valor da contraprestação		184	192	7	2	Num	H029		
31.3H		Residual	Valor Residual Garantido		193	201	7	2	Num	H030		
32.3H		Tipo de VRG	Tipo Residual Garantido		202	202	1	-	Alfa	H031		
33.3H	Mutuário Na Empres a / Órgão	Conta	Agên- cia	Código	Agência Mantenedora da Conta		203	207	5	-	Num	*G008
34.3H			DV	Dígito Verificador da Agência		208	208	1	-	Alfa	*G009	
35.3H		Cor- rente	Conta	Número	Número da Conta Corrente		209	220	12	-	Num	*G010
36.3H				DV	Dígito Verificador da Conta		221	221	1	-	Alfa	*G011
37.3H	Uso exclusivo Banco		Para Uso Reservado Banco		222	227	6	-	Alfa	G021		
38.3H	CNAB		Uso Exclusivo da FEBRABAN/CNAB		228	230	3	-	Alfa	G004		
39.3H	Ocorrências		Cód das Ocorrências p/ Retorno		231	240	10	-	Alfa	*G059		

Registro Trailer de Lote

Campo				Posição		Nº	Nº	Formato	Default	Des-crição
				De	Até	Dig	Dec			
01.5	Controle	Banco	Código do Banco na Compensação	1	3	3	-	Num		G001
02.5		Lote	Lote de Serviço	4	7	4	-	Num		*G002
03.5		Registro	Tipo de Registro	8	8	1	-	Num	'5'	*G003
04.5		Número Seqüencial	Numero seqüencial do Lote	9	15	7	-	Num		H041
05.5	T O T A L I S	Qtde de Registros	Quantidade de Registros do Lote	16	21	6	-	Num		*G057
06.5		Qtde de Parcelas	Total de Parcelas Enviadas	22	26	5	-	Num		H032
07.5		Somatório das Parcelas	Total dos Valores das Parcelas	27	41	13	2	Num		H033
08.5		Qtde Consignadas	Total de Parcelas Consignadas	42	46	5	-	Num		H034
09.5		Somatório das Parcelas Consignadas	Total dos Valores das Parcelas Consignadas	47	61	13	2	Num		H035
10.5		Qtde não Consignadas	Total de Parcelas não Consignadas	62	66	5	-	Num		H036
11.5		Somatório não consignadas	Total dos Valores das Parcelas Não Consignadas	67	81	13	2	Num		H037
12.5		Qtde de Margens	Qtde de Margens consultadas/averbadas	82	86	5	-	Num		H038
13.5		Somatório das Margens	Somatório dos Valores de Margens consultadas/averbadas	87	101	13	2	Num		H039
14.5	Total CPMF	Previsão Total de CPMF	102	110	7	2				H040
15.5	CNAB	Uso Exclusivo FEBRABAN/CNAB	111	230	120	-	Alfa	Branco		G004
16.5	Ocorrências	Códigos das Ocorrências para Retorno	231	240	10	-	Alfa			*G059

Totais - Totais de controle para checagem do lote

Glosa – G057 e H033 (remessa e retorno)

Averbação / Manutenção – G057, H032 e H033 (remessa e retorno).

Manutenção de Consignação (remessa) – G057, H034, H035, H036 e H037.

3.9 - Compro

3.9.1 - Descrição do Processo

Objetivo

O produto Compras tem por objetivo disponibilizar aos clientes (Compradores) do banco, os meios de viabilizar o processo de financiamento de suas compras junto aos seus fornecedores..

Este processo envolve o serviço de pagamentos a fornecedores que podem ser efetuados através de crédito em conta, cheque administrativo, DOC, TED, ordem de pagamento (OP), pagamento com autenticação ou títulos de cobrança.

Entidades Participantes do Processo

Entidade	Descrição
Financiado	Cliente do banco que entrega os seus pagamentos para serem efetuados .
Banco do Financiado	Banco que detém os pagamentos a serem efetuados
Favorecido (Fornecedor)	Pessoa Física ou Jurídica a que se destina o pagamento
Banco do Favorecido	Banco que detém a conta corrente do favorecido, a qual é creditada na efetivação do pagamento

Fluxo de Informações

O Financiado agenda, junto ao seu Banco, os pagamentos a serem efetuados. Caso seja agendado um pagamento bloqueado, é necessário enviar uma informação para liberar a execução do pagamento posteriormente e, nos casos em contrário, se foi agendado um pagamento liberado é possível fazer o bloqueio do mesmo. Também é possível o Financiado efetuar alterações em alguns dados dos pagamentos, antes que o mesmo seja efetuado.

O Banco do Financiado, na data prevista, efetua o débito do valor no contrato de Compras em nome do cliente e executa a instrução para crédito do pagamento aos fornecedores. Este crédito poderá ser efetuado nos seguintes modos:

- Diretamente ao Fornecedor
Através de cheque administrativo.
- Ao Banco do Fornecedor
Através de crédito em conta, quando o Banco do Financiado é o mesmo Banco do Fornecedor, ou através de DOC, TED e títulos em conbrança, via compensação.

Diagrama

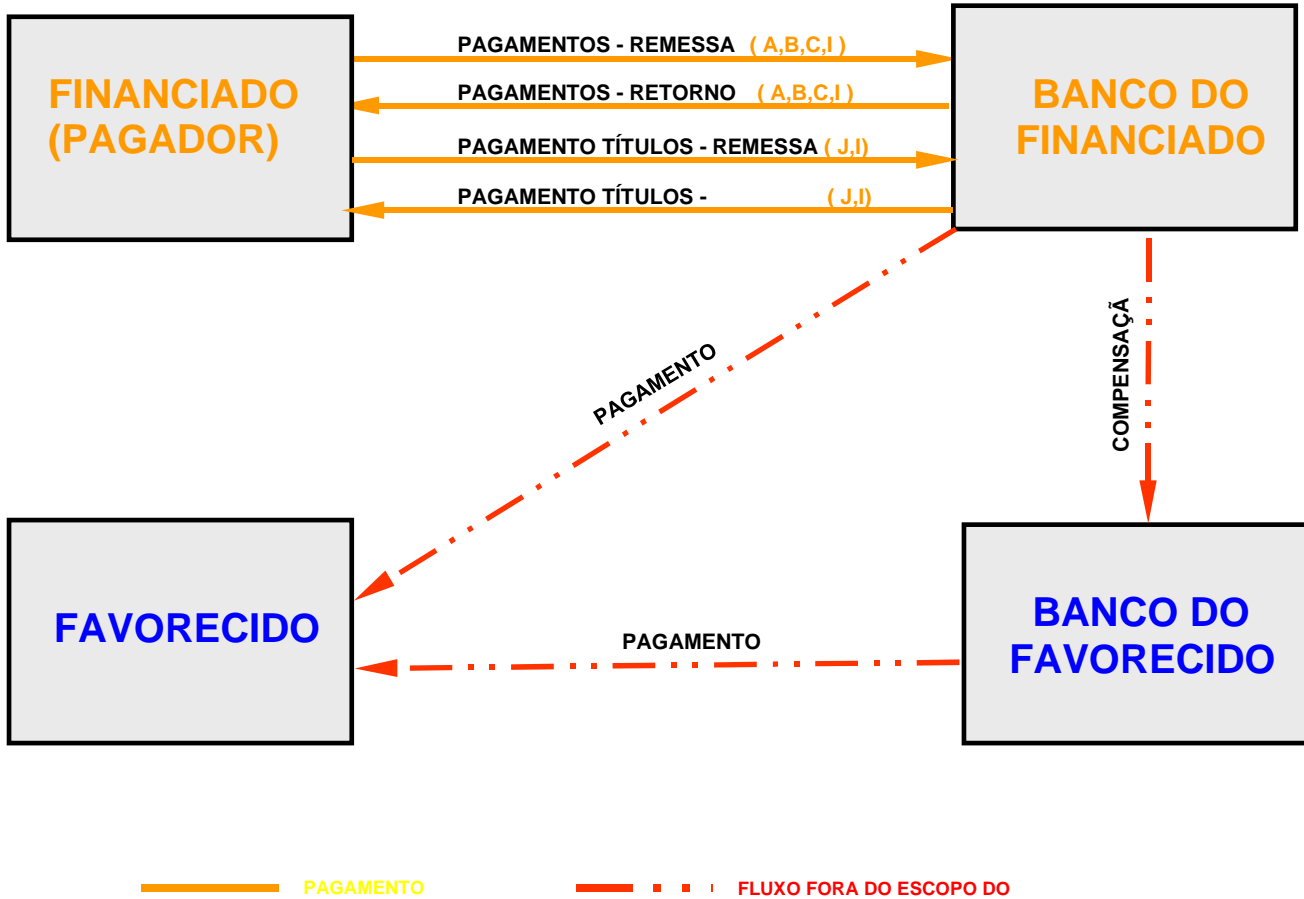

Eventos

COMPROR – REMESSA

Evento	Segmentos Envolvidos	
	Pagamentos	Compror
<i>Agendamento do Pagamento</i> Registro de Pagamentos a serem realizados.	A, B, C, J	I

COMPRO - RETORNO

Evento	Segmentos Envolvidos	
	Pagamentos	Compror
<i>Confirmação/Rejeição do Agendamento do Pagamento</i> Resposta (positiva ou negativa) sobre a aceitação do agendamento do pagamento	A, B, C, J	I

3.9.2 – Compror / Compror Rotativo

Registro Header de Lote

Campo				Posição		Nº	Nº	Formato	Default	Des-crição		
				De	Até	Dig	Dec					
01.1	Controle	Banco	Código do Banco na Compensação	1	3	3	-	Num		G001		
02.1		Lote	Lote de Serviço	4	7	4	-	Num		*G002		
03.1		Registro	Tipo de Registro	8	8	1	-	Num	'1'	*G003		
04.1	Serviço	Operação	Tipo da Operação	9	9	1	-	Alfa	'C'	*G028		
05.1		Serviço	Tipo do Serviço	10	11	2	-	Num		*G025		
06.1		Forma Lançamento	Forma de Lançamento	12	13	2	-	Num		*G029		
07.1		Layout do Lote	Nº da Versão do Layout do Lote	14	16	3	-	Num	'010'	*G030		
08.1	CNAB		Uso Exclusivo da FEBRABAN/CNAB	17	17	1	-	Alfa	Branco	G004		
09.1	E m p r e s a	Inscri-ção	Tipo	Tipo de Inscrição da Empresa	18	18	1	-	Num		*G005	
10.1			Número	Número de Inscrição da Empresa	19	32	14	-	Num		*G006	
11.1			Convênio	Código do Convênio no Banco	33	52	20	-	Alfa		*G007	
12.1		Conta	Agên- cia	Código	Agência Mantenedora da Conta	53	57	5	-	Num		*G008
13.1				DV	Dígito Verificador da Agência	58	58	1	-	Alfa		*G009
14.1		Cor- rente	Conta	Número	Número da Conta Corrente	59	70	12	-	Num		*G010
15.1				DV	Dígito Verificador da Conta	71	71	1	-	Alfa		*G011
16.1				DV	Dígito Verificador da Ag/Conta	72	72	1	-	Alfa		*G012
17.1			Nome	Nome da Empresa	73	102	30	-	Alfa		G013	
18.1	Informação 1		Mensagem	103	142	40	-	Alfa		*G031		
19.1	Endere- ço da	Logradouro	Nome da Rua, Av, Pça, Etc	143	172	30	-	Alfa		G032		
20.1		Número	Número do Local	173	177	5	-	Num		G032		
21.1		Complemento	Casa, Apto, Sala, Etc	178	192	15	-	Alfa		G032		
22.1		Cidade	Nome da Cidade	193	212	20	-	Alfa		G033		
23.1		CEP	CEP	213	217	5	-	Num		G034		
24.1	Empres a	Complemento CEP	Complemento do CEP	218	220	3	-	Alfa		G035		
25.1		Estado	Sigla do Estado	221	222	2	-	Alfa		G036		
26.1	CNAB		Uso Exclusivo FEBRABAN/CNAB	223	230	8	-	Alfa	Branco	G004		
27.1	Ocorrências		Códigos das Ocorrências p/ Retorno	231	240	10	-	Alfa		*G059		

Controle - Banco origem ou destino do arquivo (Banco Pagador)

Empresa - Cliente (Pagador) que firmou o convênio de prestação de serviços com o banco

Os Segmentos Detalhes do serviço Comprar serão complementares ao Serviço de Pagamentos, de acordo com o tipo de pagamento, a saber :

Pagamento Através de Crédito em Conta, Cheque, OP, DOC, TED ou Pagamento com Autenticação

Registro Detalhe - Segmento A (Obrigatório - Remessa / Retorno)

Registro Detalhe - Segmento B (Obrigatório - Remessa / Retorno)

Registro Detalhe - Segmento C (Opcional - Remessa / Retorno)

OU

Pagamento de Títulos de Cobrança

Registro Detalhe - Segmento J (Obrigatório - Remessa / Retorno)

Comprar / Comprar Rotativo

Registro Detalhe - Segmento I (Obrigatório - Remessa / Retorno)

Campo			Posição		Nº	Nº	Formato	Default	Des-Crição	
			De	Até	Dig	Dec				
01.3I	Controle	Banco	Código do Banco na Compensação		1	3	3	-	Num	G001
02.3I		Lote	Lote de Serviço		4	7	4	-	Num	*G002
03.3I		Registro	Tipo de Registro		8	8	1	-	Num	'3' *G003
04.3I	Serviço	Nº do Registro	Nº Sequencial do Registro no Lote		9	13	5	-	Num	*G038
05.3I		Segmento	Cód. Segmento do Registro Detalhe		14	14	1	-	Alfa	'I' *G039
06.3I		CNAB	Uso Exclusivo FEBRABAN/CNAB		15	15	1	-	Alfa	Branco G004
07.3I		Cód. Mov.	Código de Movimento Remessa		16	17	2	-	Num	*G061
08.3I	Número do Contrato		Número do Contrato de Financiamento		18	27	10	-	Num	I001
09.3I	Número do documento		Número da nota fiscal, fatura ou duplicata		28	42	15	-	Alfa	I002
10.3I	Data da compra		Data da compra		43	50	8	-	Num	I003
11.3I	Regime de encargos financeiros		Regime de encargos financeiros		51	51	1	-	Num	I004
12.3I	Modalidades de Encargos Financeiros		Modalidades de Encargos Financeiros		52	53	2	-	Num	I005
13.3I	Taxa de juros		Taxa de Juros da operação		54	61	3	5	Num	I006
14.3I	Forma de reposição		Forma de reposição		62	62	1	-	Num	I007
15.3I	Metodologia de cálculo dos encargos		Metodologia de cálculo dos encargos		63	63	1	-	Num	I008
16.3I	Data do Primeiro Vencimento		Data do Primeiro Vencimento da Parcela		64	71	8	-	Num	I009
17.3I	Data de Vencimento Final		Data de Vencimento Final		72	79	8	-	Num	I010
18.3I	Tipo de Vencimento da Parcela		Tipo de Vencimento da Parcela		80	80	1	-	Num	I011
19.3I	Periodicidade Prazo Vencimento		Periodicidade do Prazo de Vencimento		81	82	2	-	Num	I012
20.3I	Qtde. de Parcelas		Quantidade de Parcelas		83	84	2	-	Num	I013
21.3I	Nosso Número		Nº do Documento Atribuído pelo Banco		85	104	20	-	Alfa	I014
22.3I	Forma de Pagamento		Forma de Pagamento		105	105	1	-	Num	I015
23.3I	Valor de encargos da Operação		Valor encargos da Operação		106	120	13	2	Num	I016
24.3I	Pagamento do IOF		Forma de Pagamento do IOF		121	121	1	-	Num	I017
25.3I	Valor do IOF		Valor do IOF Recolhido		122	136	13	2	Num	G077
26.3I	Valor de Resgate		Valor de Resgate		137	151	13	2	Num	I018
27.3I	Juros de Mora		Valor de Juros de Mora / Comissão de Permanência		152	166	13	2	Num	I019
28.3I	Valor IOF sobre atraso		Valor IOF sobre atraso		167	181	13	2	Num	I020
29.3I	Multa		Valor da Multa		182	196	13	2	Num	G048
30.3I	CNAB		Uso Exclusivo FEBRABAN/CNAB		197	240	44	-	Alfa	Branco G004

Registro Detalhe - Segmento I-11 (Opcional - Remessa/Retorno)

Registro Opcional para Informação das Parcelas de Operações de Compror

Campo			Posição		Nº	Nº	Formato	Default	Des-crição		
			De	Até	Dig	Dec					
01.31		Banco	Código do Banco na Compensação		1	3	3	-	Num	G001	
02.31	Controle	Lote	Lote de Serviço		4	7	4	-	Num	*G002	
03.31		Registro	Tipo de Registro		8	8	1	-	Num	'3'	*G003
04.31	Serviço	Nº do Registro	Nº Sequencial do Registro no Lote		9	13	5	-	Num	*G038	
05.31		Segmento	Cód. Segmento do Registro Detalhe		14	14	1	-	Alfa	'I'	*G039
06.31		CNAB	Uso Exclusivo FEBRABAN/CNAB		15	15	1	-	Alfa	Branco	G004
07.31		Cód. Mov.	Código de Movimento Remessa		16	17	2	-	Num	*G061	
08.31	Cod. Reg. Opcional	Identificação Registro Opcional		18	19	2	-	Num	'11'	*G067	
09.31	Dados da Parcela	Parcela	Número da Parcela		20	21	2	-	Num	I021	
10.31		Valor da Parcela	Valor da Parcela		22	36	13	2	Num	I022	
11.31		Data Vencimento	Data Vencimento da Parcela		37	44	8	-	Num	I023	
12.31		Nosso-Numero Parcela	Nosso-Numero da Parcela		45	64	20	-	Num	I014	
13.31		Parcela	Número da Parcela		65	66	2	-	Num	I021	
14.31		Valor da Parcela	Valor da Parcela		67	81	13	2	Num	I022	
15.31		Data Vencimento	Data Vencimento da Parcela		82	89	8	-	Num	I023	
16.31		Nosso-Numero Parcela	Nosso-Numero da Parcela		90	109	20	-	Num	I014	
17.31		Parcela	Número da Parcela		110	111	2	-	Num	I021	
18.31		Valor da Parcela	Valor da Parcela		112	126	13	2	Num	I022	
19.31		Data Vencimento	Data Vencimento da Parcela		127	134	8	-	Num	I023	
20.31		Nosso-Numero Parcela	Nosso-Numero da Parcela		135	154	20	-	Num	I014	
21.31		Parcela	Número da Parcela		155	156	2	-	Num	I021	
22.31		Valor da Parcela	Valor da Parcela		157	171	13	2	Num	I022	
23.31		Data Vencimento	Data Vencimento da Parcela		172	179	8	-	Num	I023	
21.31		Nosso-Numero Parcela	Nosso-Numero da Parcela		180	201	20	-	Num	I014	
22.31		Uso Exclusivo da Febraban		200	240	41	-	Num	G004		

Observações:

O segmento I-11 pode ocorrer várias vezes. O número máximo de ocorrências depende do número de parcelas acordadas entre o Banco e a Empresa Cliente.

Registro Trailer de Lote

Campo				Posição		Nº	Nº	Formato	Default	Des-crição
				De	Até	Dig	Dec			
01.5	Controle	Banco	Código do Banco na Compensação		1	3	3	-	Num	G001
02.5		Lote	Lote de Serviço		4	7	4	-	Num	*G002
03.5		Registro	Tipo de Registro		8	8	1	-	Num	'5' *G003
04.5	CNAB		Uso Exclusivo FEBRABAN/CNAB		9	17	9	-	Alfa	Branco G004
05.5	Totais	Qtde de Registros	Quantidade de Registros do Lote		18	23	6	-	Num	*G057
06.5		Valor	Somatória dos Valores		24	41	16	2	Num	P007
07.5		Qtde de Moeda	Somatória de Quantidade de Moedas		42	59	13	5	Num	G058
08.5	Número Aviso Débito		Número Aviso de Débito		60	65	6	-	Num	G066
09.5	CNAB		Uso Exclusivo FEBRABAN/CNAB		66	230	165	-	Alfa	Branco G004
10.5	Ocorrências		Códigos das Ocorrências para Retorno		231	240	10	-	Alfa	*G059

Controle - Banco origem ou destino do arquivo (Banco Pagador)

Totais - Totais de controle para checagem do lote

4.0 - Descrição de Campos

A - Alegação do Pagador

A001	Código de Ocorrência do Pagador	A001																																																																																																																																																																										
	Código adotado pela FEBRABAN para identificar o tipo de ocorrência do Pagador.																																																																																																																																																																											
	Domínio:																																																																																																																																																																											
	<table border="1"> <thead> <tr> <th>Significado</th> <th>Cód</th> <th>Data</th> <th>Valor</th> <th>Complem</th> </tr> </thead> <tbody> <tr><td>Pagador alega que não recebeu a mercadoria</td><td>0101</td><td>Branco</td><td>Zeros</td><td>Branco</td></tr> <tr><td>Pagador alega que a mercadoria chegou atrasada</td><td>0102</td><td>Branco</td><td>Zeros</td><td>Branco</td></tr> <tr><td>Pagador alega que a mercadoria chegou avariada</td><td>0103</td><td>Branco</td><td>Zeros</td><td>Branco</td></tr> <tr><td>Pagador alega que a mercadoria não confere com o pedido</td><td>0104</td><td>Branco</td><td>Zeros</td><td>Branco</td></tr> <tr><td>Pagador alega que a mercadoria chegou incompleta</td><td>0105</td><td>Branco</td><td>Zeros</td><td>Branco</td></tr> <tr><td>Pagador alega que a mercadoria está à disposição do Beneficiário</td><td>0106</td><td>Branco</td><td>Zeros</td><td>Branco</td></tr> <tr><td>Pagador alega que devolveu a mercadoria</td><td>0107</td><td>Branco</td><td>Zeros</td><td>Branco</td></tr> <tr><td>Pagador alega que a mercadoria está em desacordo com a Nota</td><td>0108</td><td>Branco</td><td>Zeros</td><td>Branco</td></tr> <tr><td>Pagador alega que nada deve ou comprou</td><td>0109</td><td>Branco</td><td>Zeros</td><td>Branco</td></tr> <tr><td>Pagador alega que não recebeu a fatura</td><td>0201</td><td>Branco</td><td>Zeros</td><td>Branco</td></tr> <tr><td>Pagador alega que o pedido de compra foi cancelado</td><td>0202</td><td>Branco</td><td>Zeros</td><td>Branco</td></tr> <tr><td>Pagador alega que a duplicata foi cancelada</td><td>0203</td><td>Branco</td><td>Zeros</td><td>Branco</td></tr> <tr><td>Pagador alega não ter recebido a mercadoria, nota fiscal, fatura</td><td>0204</td><td>Branco</td><td>Zeros</td><td>Branco</td></tr> <tr><td>Pagador alega que a duplicata/fatura está incorreta</td><td>0205</td><td>Branco</td><td>Zeros</td><td>Branco</td></tr> <tr><td>Pagador alega que o valor está incorreto</td><td>0206</td><td>Branco</td><td>Zeros</td><td>Branco</td></tr> <tr><td>Pagador alega que o faturamento é indevido</td><td>0207</td><td>Branco</td><td>Zeros</td><td>Branco</td></tr> <tr><td>Pagador alega que não localizou o pedido de compra</td><td>0208</td><td>Branco</td><td>Zeros</td><td>Branco</td></tr> <tr><td>Pagador alega que o vencimento correto é:</td><td>0301</td><td>Data</td><td>Zeros</td><td>Branco</td></tr> <tr><td>Pagador solicita a prorrogação do vencimento para:</td><td>0302</td><td>Data</td><td>Zeros</td><td>Branco</td></tr> <tr><td>Pagador aceita se o vencimento prorrogado para:</td><td>0303</td><td>Data</td><td>Zeros</td><td>Branco</td></tr> <tr><td>Pagador alega que pagará o título em:</td><td>0304</td><td>Data</td><td>Zeros</td><td>Branco</td></tr> <tr><td>Pagador pagou o título diretamente ao Beneficiário em:</td><td>0305</td><td>Data</td><td>Zeros</td><td>Branco</td></tr> <tr><td>Pagador pagará o título diretamente ao Beneficiário em:</td><td>0306</td><td>Data</td><td>Zeros</td><td>Branco</td></tr> <tr><td>Pagador não foi localizado, confirmar endereço</td><td>0401</td><td>Branco</td><td>Zeros</td><td>Branco</td></tr> <tr><td>Pagador mudou-se, transferiu de domicílio</td><td>0402</td><td>Branco</td><td>Zeros</td><td>Branco</td></tr> <tr><td>Pagador não recebe no endereço indicado</td><td>0403</td><td>Branco</td><td>Zeros</td><td>Branco</td></tr> <tr><td>Pagador desconhecido no local</td><td>0404</td><td>Branco</td><td>Zeros</td><td>Branco</td></tr> <tr><td>Pagador reside fora do perímetro</td><td>0405</td><td>Branco</td><td>Zeros</td><td>Branco</td></tr> <tr><td>Pagador com endereço incompleto</td><td>0406</td><td>Branco</td><td>Zeros</td><td>Branco</td></tr> <tr><td>Não foi localizado o número constante no endereço do título</td><td>0407</td><td>Branco</td><td>Zeros</td><td>Branco</td></tr> <tr><td>Endereço não localizado/não consta nos guias da cidade</td><td>0408</td><td>Branco</td><td>Zeros</td><td>Branco</td></tr> <tr><td>Endereço do Pagador alterado para:</td><td>0409</td><td>Branco</td><td>Zeros</td><td>novo end.</td></tr> <tr><td>Pagador alega que tem desconto ou abatimento de:</td><td>0501</td><td>Branco</td><td>Valor</td><td>Branco</td></tr> </tbody> </table>	Significado	Cód	Data	Valor	Complem	Pagador alega que não recebeu a mercadoria	0101	Branco	Zeros	Branco	Pagador alega que a mercadoria chegou atrasada	0102	Branco	Zeros	Branco	Pagador alega que a mercadoria chegou avariada	0103	Branco	Zeros	Branco	Pagador alega que a mercadoria não confere com o pedido	0104	Branco	Zeros	Branco	Pagador alega que a mercadoria chegou incompleta	0105	Branco	Zeros	Branco	Pagador alega que a mercadoria está à disposição do Beneficiário	0106	Branco	Zeros	Branco	Pagador alega que devolveu a mercadoria	0107	Branco	Zeros	Branco	Pagador alega que a mercadoria está em desacordo com a Nota	0108	Branco	Zeros	Branco	Pagador alega que nada deve ou comprou	0109	Branco	Zeros	Branco	Pagador alega que não recebeu a fatura	0201	Branco	Zeros	Branco	Pagador alega que o pedido de compra foi cancelado	0202	Branco	Zeros	Branco	Pagador alega que a duplicata foi cancelada	0203	Branco	Zeros	Branco	Pagador alega não ter recebido a mercadoria, nota fiscal, fatura	0204	Branco	Zeros	Branco	Pagador alega que a duplicata/fatura está incorreta	0205	Branco	Zeros	Branco	Pagador alega que o valor está incorreto	0206	Branco	Zeros	Branco	Pagador alega que o faturamento é indevido	0207	Branco	Zeros	Branco	Pagador alega que não localizou o pedido de compra	0208	Branco	Zeros	Branco	Pagador alega que o vencimento correto é:	0301	Data	Zeros	Branco	Pagador solicita a prorrogação do vencimento para:	0302	Data	Zeros	Branco	Pagador aceita se o vencimento prorrogado para:	0303	Data	Zeros	Branco	Pagador alega que pagará o título em:	0304	Data	Zeros	Branco	Pagador pagou o título diretamente ao Beneficiário em:	0305	Data	Zeros	Branco	Pagador pagará o título diretamente ao Beneficiário em:	0306	Data	Zeros	Branco	Pagador não foi localizado, confirmar endereço	0401	Branco	Zeros	Branco	Pagador mudou-se, transferiu de domicílio	0402	Branco	Zeros	Branco	Pagador não recebe no endereço indicado	0403	Branco	Zeros	Branco	Pagador desconhecido no local	0404	Branco	Zeros	Branco	Pagador reside fora do perímetro	0405	Branco	Zeros	Branco	Pagador com endereço incompleto	0406	Branco	Zeros	Branco	Não foi localizado o número constante no endereço do título	0407	Branco	Zeros	Branco	Endereço não localizado/não consta nos guias da cidade	0408	Branco	Zeros	Branco	Endereço do Pagador alterado para:	0409	Branco	Zeros	novo end.	Pagador alega que tem desconto ou abatimento de:	0501	Branco	Valor	Branco	
Significado	Cód	Data	Valor	Complem																																																																																																																																																																								
Pagador alega que não recebeu a mercadoria	0101	Branco	Zeros	Branco																																																																																																																																																																								
Pagador alega que a mercadoria chegou atrasada	0102	Branco	Zeros	Branco																																																																																																																																																																								
Pagador alega que a mercadoria chegou avariada	0103	Branco	Zeros	Branco																																																																																																																																																																								
Pagador alega que a mercadoria não confere com o pedido	0104	Branco	Zeros	Branco																																																																																																																																																																								
Pagador alega que a mercadoria chegou incompleta	0105	Branco	Zeros	Branco																																																																																																																																																																								
Pagador alega que a mercadoria está à disposição do Beneficiário	0106	Branco	Zeros	Branco																																																																																																																																																																								
Pagador alega que devolveu a mercadoria	0107	Branco	Zeros	Branco																																																																																																																																																																								
Pagador alega que a mercadoria está em desacordo com a Nota	0108	Branco	Zeros	Branco																																																																																																																																																																								
Pagador alega que nada deve ou comprou	0109	Branco	Zeros	Branco																																																																																																																																																																								
Pagador alega que não recebeu a fatura	0201	Branco	Zeros	Branco																																																																																																																																																																								
Pagador alega que o pedido de compra foi cancelado	0202	Branco	Zeros	Branco																																																																																																																																																																								
Pagador alega que a duplicata foi cancelada	0203	Branco	Zeros	Branco																																																																																																																																																																								
Pagador alega não ter recebido a mercadoria, nota fiscal, fatura	0204	Branco	Zeros	Branco																																																																																																																																																																								
Pagador alega que a duplicata/fatura está incorreta	0205	Branco	Zeros	Branco																																																																																																																																																																								
Pagador alega que o valor está incorreto	0206	Branco	Zeros	Branco																																																																																																																																																																								
Pagador alega que o faturamento é indevido	0207	Branco	Zeros	Branco																																																																																																																																																																								
Pagador alega que não localizou o pedido de compra	0208	Branco	Zeros	Branco																																																																																																																																																																								
Pagador alega que o vencimento correto é:	0301	Data	Zeros	Branco																																																																																																																																																																								
Pagador solicita a prorrogação do vencimento para:	0302	Data	Zeros	Branco																																																																																																																																																																								
Pagador aceita se o vencimento prorrogado para:	0303	Data	Zeros	Branco																																																																																																																																																																								
Pagador alega que pagará o título em:	0304	Data	Zeros	Branco																																																																																																																																																																								
Pagador pagou o título diretamente ao Beneficiário em:	0305	Data	Zeros	Branco																																																																																																																																																																								
Pagador pagará o título diretamente ao Beneficiário em:	0306	Data	Zeros	Branco																																																																																																																																																																								
Pagador não foi localizado, confirmar endereço	0401	Branco	Zeros	Branco																																																																																																																																																																								
Pagador mudou-se, transferiu de domicílio	0402	Branco	Zeros	Branco																																																																																																																																																																								
Pagador não recebe no endereço indicado	0403	Branco	Zeros	Branco																																																																																																																																																																								
Pagador desconhecido no local	0404	Branco	Zeros	Branco																																																																																																																																																																								
Pagador reside fora do perímetro	0405	Branco	Zeros	Branco																																																																																																																																																																								
Pagador com endereço incompleto	0406	Branco	Zeros	Branco																																																																																																																																																																								
Não foi localizado o número constante no endereço do título	0407	Branco	Zeros	Branco																																																																																																																																																																								
Endereço não localizado/não consta nos guias da cidade	0408	Branco	Zeros	Branco																																																																																																																																																																								
Endereço do Pagador alterado para:	0409	Branco	Zeros	novo end.																																																																																																																																																																								
Pagador alega que tem desconto ou abatimento de:	0501	Branco	Valor	Branco																																																																																																																																																																								

	Pagador solicita desconto ou abatimento de:	0502	Branco	Valor	Branco	
	Pagador solicita dispensa dos juros de mora	0503	Branco	Zeros	Branco	
	Pagador se recusa a pagar juros	0504	Branco	Zeros	Branco	
	Pagador se recusa a pagar comissão de permanência	0505	Branco	Zeros	Branco	
	Pagador está em regime de concordata	0601	Branco	Zeros	Branco	
	Pagador está em regime de falência	0602	Branco	Zeros	Branco	
	Pagador alega que mantém entendimentos com Pagador	0603	Branco	Zeros	Branco	
	Pagador está em entendimentos com o Beneficiário	0604	Branco	Zeros	Branco	
	Pagador está viajando	0605	Branco	Zeros	Branco	
	Pagador recusou-se a aceitar o título	0606	Branco	Zeros	Branco	
	Pagador sustou protesto judicialmente	0607	Branco	Zeros	Branco	
	Empregado recusou-se a receber título	0608	Branco	Zeros	Branco	
	Título reapresentado ao Pagador	0609	Branco	Zeros	Branco	
	Estamos nos dirigindo ao nosso correspondente	0610	Branco	Zeros	Branco	
	Correspondente não se interessa pelo protesto	0611	Branco	Zeros	Branco	
	Pagador não atende aos avisos de nossos correspondentes	0612	Branco	Zeros	Branco	
	Título está sendo encaminhado ao correspondente	0613	Branco	Zeros	Branco	
	Entrega franco de pagamento ao Pagador	0614	Branco	Zeros	Branco	
	Entrega franco de pagamento ao representante	0615	Branco	Zeros	Branco	
	A entrega franco de pagamento é difícil	0616	Branco	Zeros	Branco	
	Título recusado pelo cartório	0617	Branco	Zeros	mot.recusa	
A002	<p>Complemento de Ocorrência</p> <p>Texto descritivo para complementar a ocorrência do Pagador.</p> <p>Para código padrão = '01' - Formato Livre</p> <p>Para código padrão = '02' - Mesmo formato do campo "Ocorrência" do segmento U:</p> <p style="text-align: right;">Data Ocorrência: 8 posições (DDMMAAAA) Valor Ocorrência: 13 inteiras e 2 decimais Complemento: 30 posições</p>					A002

B - Boleto de Pagamento Eletrônico (Captura de Títulos em Cobrança)

B001	Praça Cobradora Texto referente ao nome da Agência (praça) onde será cobrado o título de cobrança.	B001
B002	Somatória dos Valores Valor obtido pela somatória dos valores nominais dos títulos dos registros de detalhe (Código de Segmento = 'G').	B002
B003	Somatória de Quantidade de Moedas Valor obtido pela somatória das quantidades de moeda dos registros de detalhe (Código de Segmento = 'G').	B003

C - Títulos em Cobrança

C003	Data do Crédito Data de efetivação do crédito referente ao pagamento do título de cobrança. Informação enviada somente no arquivo de retorno. Utilizar o formato DDMMAAAA, onde: DD = dia MM = mês AAAA = ano	C003
C004	Código de Movimento Remessa Código adotado pela FEBRABAN, para identificar o tipo de movimentação enviado nos registros do arquivo de remessa. Cada Banco definirá os campos a serem alterados para o código de movimento '31' Domínio: '01' = Entrada de Títulos '02' = Pedido de Baixa '03' = Protesto para Fins Falimentares '04' = Concessão de Abatimento '05' = Cancelamento de Abatimento '06' = Alteração de Vencimento '07' = Concessão de Desconto '08' = Cancelamento de Desconto '09' = Protestar '10' = Sustar Protesto e Baixar Título '11' = Sustar Protesto e Manter em Carteira '12' = Alteração de Juros de Mora '13' = Dispensar Cobrança de Juros de Mora '14' = Alteração de Valor/Percentual de Multa '15' = Dispensar Cobrança de Multa '16' = Alteração de Valor/Data de Desconto '17' = Não conceder Desconto '18' = Alteração do Valor de Abatimento '19' = Prazo Limite de Recebimento - Alterar '20' = Prazo Limite de Recebimento - Dispensar '21' = Alterar número do título dado pelo Beneficiário '22' = Alterar número controle do Participante '23' = Alterar dados do Pagador '24' = Alterar dados do Sacador/Avalista '30' = Recusa da Alegação do Pagador '31' = Alteração de Outros Dados '33' = Alteração dos Dados do Rateio de Crédito '34' = Pedido de Cancelamento dos Dados do Rateio de Crédito '35' = Pedido de Desagendamento do Débito Automático '40' = Alteração de Carteira '41' = Cancelar protesto '42' = Alteração de Espécie de Título '43' = Transferência de carteira/modalidade de cobrança '44' = Alteração de contrato de cobrança '45' = Negativação Sem Protesto '46' = Solicitação de Baixa de Título Negativado Sem Protesto '47' = Alteração do Valor Nominal do Título '48' = Alteração do Valor Mínimo/ Percentual	C004

	<p>'49' = Alteração do Valor Máximo/Percentual '61' = Alteração para inclusão/manutenção de QR Code Pix</p>	
C006	<p>Código da Carteira</p> <p>Código adotado pela FEBRABAN, para identificar a característica dos títulos dentro das modalidades de cobrança existentes no banco</p> <p>Domínio:</p> <ul style="list-style-type: none"> '1' = Cobrança Simples '2' = Cobrança Vinculada '3' = Cobrança Caucionada '4' = Cobrança Descontada '5' = Cobrança Vendor '6' = Cobrança Cessão 	C006
C007	<p>Forma de Cadastramento do Título no Banco</p> <p>Código adotado pela FEBRABAN, para indicar a existência de registro do título no banco.</p> <p>Domínio:</p> <ul style="list-style-type: none"> '1' = Com Cadastramento (Cobrança Registrada) '2' = Sem Cadastramento (Cobrança sem Registro) <p>Obs.: Destina-se somente para emissão de Boleto de Pagamento pelo banco</p> <ul style="list-style-type: none"> '3' = Com Cadastramento / Recusa do Débito Automático 	C007
C008	<p>Tipo de Documento</p> <p>Código adotado pela FEBRABAN para identificar a existência material do documento no processo.</p> <p>Domínio:</p> <ul style="list-style-type: none"> '1' = Tradicional '2' = Escritural 	C008
C009	<p>Identificação da Emissão do Boleto de Pagamento</p> <p>Código adotado pela FEBRABAN para identificar o responsável e a forma de emissão do Boleto de Pagamento.</p> <p>Domínio:</p> <ul style="list-style-type: none"> '1' = Banco Emite '2' = Cliente Emite '3' = Banco Pré-emite e Cliente Complementa '4' = Banco Reemite '5' = Banco Não Reemite '7' = Banco Emitente - Aberta '8' = Banco Emitente - Auto-envelopável <p>Os códigos '4' e '5' só serão aceitos para código de movimento para remessa '31'</p>	C009
C010	<p>Identificação da Distribuição</p> <p>Código adotado pela FEBRABAN para identificar o responsável pela distribuição do Boleto de Pagamento.</p> <p>Domínio:</p> <ul style="list-style-type: none"> '1' = Banco Distribui '2' = Cliente Distribui '3' = Banco envia e-mail '4' = Banco envia SMS 'P' = Banco registra e cliente distribui boleto om QR Code Pix 'Q' = Banco registra e distribui boleto com QR Code PIX 	C010

C011	Número do Documento de Cobrança Número adotado e controlado pelo Cliente, para identificar o título de cobrança. Informação utilizada pelos Bancos para referenciar a identificação do documento objeto de cobrança. Poderá conter número de duplicata, no caso de cobrança de duplicatas; número da apólice, no caso de cobrança de seguros, etc.	C011
C012	Data de Vencimento do Título Data de vencimento do título de cobrança. Utilizar o formato DDMMAAAA, onde: DD = dia MM = mês AAAA = ano O preenchimento desse campo é obrigatório.	C012
C014	Agência Encarregada da Cobrança Código adotado pelo Banco responsável pela cobrança, para identificar o estabelecimento bancário responsável pela cobrança do título. Informação opcional, na ausência será atribuída pelo CEP.	C014
C015	Espécie do Título Código adotado pela FEBRABAN para identificar o tipo de título de cobrança. Domínio: '01' = CH Cheque '02' = DM Duplicata Mercantil '03' = DMI Duplicata Mercantil p/ Indicação '04' = DS Duplicata de Serviço '05' = DSI Duplicata de Serviço p/ Indicação '06' = DR Duplicata Rural '07' = LC Letra de Câmbio '08' = NCC Nota de Crédito Comercial '09' = NCE Nota de Crédito a Exportação '10' = NCI Nota de Crédito Industrial '11' = NCR Nota de Crédito Rural '12' = NP Nota Promissória '13' = NPR Nota Promissória Rural '14' = TM Triplicata Mercantil '15' = TS Triplicata de Serviço '16' = NS Nota de Seguro '17' = RC Recibo '18' = FAT Fatura '19' = ND Nota de Débito '20' = AP Apólice de Seguro '21' = ME Mensalidade Escolar	C015

	'22' = PC Parcela de Consórcio '23' = NF Nota Fiscal '24' = DD Documento de Dívida '25' = Cédula de Produto Rural '26' = Warrant '27' = Dívida Ativa de Estado '28' = Dívida Ativa de Município '29' = Dívida Ativa da União '30' = Encargos condominiais '31' = CC Cartão de Crédito '32' = BDP – Boleto de Proposta '99' = Outros	
C016	Identificação de Título Aceito / Não Aceito Código adotado pela FEBRABAN para identificar se o título de cobrança foi aceito (reconhecimento da dívida pelo Pagador). Domínio: 'A' = Aceite 'N' = Não Aceite	C016
C018	Código do Juros de Mora Código adotado pela FEBRABAN para identificação do tipo de pagamento de juros de mora. Domínio: '1' = Valor por Dia '2' = Taxa Mensal '3' = Isento	C018
C019	Data do Juros de Mora Data indicativa do início da cobrança do Juros de Mora de um título de cobrança. A data informada deverá ser maior que a Data de Vencimento do título de cobrança Caso seja inválida ou não informada será assumida a data do vencimento. Utilizar o formato DDMMAAAA, onde: DD = dia MM = mês AAAA = ano	C019
C020	Juros de Mora por Dia / Taxa Valor ou porcentagem sobre o valor do título a ser cobrada de juros de mora.	C020
C021	Código do Desconto 1 / 2 / 3 Código adotado pela FEBRABAN para identificação do tipo de desconto que deverá ser concedido. Ao se optar por valor, os três descontos devem ser expresso em valores. Idem ao se optar por percentual, os três descontos devem ser expressos em percentual. Domínio: '1' = Valor Fixo Até a Data Informada '2' = Percentual Até a Data Informada '3' = Valor por Antecipação Dia Corrido '4' = Valor por Antecipação Dia Útil '5' = Percentual Sobre o Valor Nominal Dia Corrido	C021

	<p>'6' = Percentual Sobre o Valor Nominal Dia Útil '7' = Cancelamento de Desconto</p> <p>Para os códigos '1' e '2' será obrigatório a informação da Data. Para o código '7', somente será válido para o código de movimento '31' - Alteração de Dados</p>	
C022	<p>Data do Desconto 1 / 2 / 3</p> <p>Data limite do desconto do título de cobrança.</p> <p>Utilizar o formato DDMMAAAA, onde:</p> <p>DD = dia MM = mês AAAA = ano</p>	C022
C023	<p>Valor / Percentual a ser Concedido</p> <p>Valor ou percentual de desconto a ser concedido sobre o título de cobrança.</p>	C023
C024	<p>Valor do IOF a Ser Recolhido</p> <p>Valor original do IOF - Imposto sobre Operações Financeiras - de um título prêmio de seguro na sua data de emissão, expresso de acordo com o tipo de moeda.</p>	C024
C026	<p>Código para Protesto</p> <p>Código adotado pela FEBRABAN para identificar o tipo de prazo a ser considerado para o protesto.</p> <p>Domínio:</p> <p>'1' = Protestar Dias Corridos '2' = Protestar Dias Úteis '3' = Não Protestar '4' = Protestar Fim Falimentar - Dias Úteis '5' = Protestar Fim Falimentar - Dias Corridos '8' = Negativação sem Protesto '9' = Cancelamento Protesto Automático (somente válido p/ Código Movimento Remessa = '31' - Descrição C004)</p>	C026
C027	<p>Número de Dias para Protesto</p> <p>Número de dias decorrentes após a data de vencimento para inicialização do processo de cobrança via protesto.</p>	C027
C028	<p>Código para Baixa / Devolução</p> <p>Código adotado pela FEBRABAN para identificar qual o procedimento a ser adotado com o Título.</p> <p>Domínio:</p> <p>'1' = Baixar / Devolver '2' = Não Baixar / Não Devolver '3' = Cancelar Prazo para Baixa / Devolução (somente válido p/ Código Movimento Remessa = '31' - Descrição C004)</p>	C028
C029	<p>Número de Dias para Baixa / Devolução</p> <p>Número de dias corridos após a data de vencimento de um Título não pago, que deverá ser baixado e devolvido para o Beneficiário.</p>	C029
C030	<p>Número do Contrato da Operação de Crédito</p> <p>Número adotado pela Empresa Beneficiário para identificação do número do contrato.</p>	C030

C031	Código do Banco Correspondente na Compensação Código fornecido pelo Banco Central para identificação na Câmara de Compensação, do Banco ao qual será repassada a Cobrança do Título. Somente para troca de arquivos entre Bancos.	C031
C032	Nosso Número no Banco Correspondente Código fornecido pelo Banco Correspondente para identificação do Título de Cobrança. Somente para troca de arquivos entre Bancos.	C032
C036	Informação ao Pagador Texto de observações destinado ao envio de informações do Beneficiário ao Pagador. Este campo só poderá ser utilizado, caso haja troca de arquivos magnéticos entre o Banco e o Pagador.	C036
C037	Mensagem 3 / 4 / 5 / 6 / 7 / 8 / 9 Texto de observações destinado ao envio de mensagens livres, a serem impressas no campo de instruções da ficha de compensação do Boleto de Pagamento. As Mensagens 3 e 4 prevalecem sobre as mensagens 1 e 2, bem como as mensagens 5 à 9 prevalecem sobre as anteriores.	C037
C038	Código da Ocorrência do Pagador Código adotado pela FEBRABAN para identificar a ocorrência do Pagador (Descrição A001) a(s) qual(is) o Beneficiário não concorda. Somente será utilizado para o Código de Movimento '30' (Descrição C004).	C038
C039	Aviso para Débito Automático Código adotado pela FEBRABAN para identificação da emissão do aviso de débito automático em conta corrente. Domínio: '01' = Emite o Aviso com o Endereço Informado no Arquivo Remessa '02' = Não Emite Aviso ao Pagador '03' = Emite Aviso com o Endereço Constante do Cadastro do Banco Para códigos diferentes de '01', '02' e '03' seguir a regra do '03'.	C039
C040	Tipo de Impressão Código adotado pela FEBRABAN para identificação do tipo de impressão da mensagem do título de cobrança. Domínio: '1' = Frente do Boleto de Pagamento '2' = Verso do Boleto de Pagamento '3' = Corpo de Instruções da Ficha de Compensação do Boleto de Pagamento	C040
C041	Número da Linha a ser Impressa Número seqüencial adotado pela FEBRABAN, para identificação do local de impressão da mensagem no título de cobrança.	C041

	<p>Domínio:</p> <p>Frente do Boleto de Pagamento = de '01' à '36'</p> <p>Verso do Boleto de Pagamento = de '01' à '24'</p>	
C042	<p>Mensagem a ser Impressa</p> <p>Texto de mensagem do Beneficiário destinada ao Pagador para impressão no título de cobrança.</p> <p>Esta linha deverá ser enviada no formato imagem de impressão (tamanho máximo de 140 posições).</p>	C042
C043	<p>Tipo do Caracter a ser Impresso</p> <p>Código adotado pela FEBRABAN para identificação do tipo de fonte a ser utilizada na impressão de mensagens no título de cobrança.</p> <p>Domínio:</p> <p>'01' = Normal</p> <p>'02' = Itálico</p> <p>'03' = Normal Negrito</p> <p>'04' = Itálico Negrito</p>	C043
C044	<p>Código de Movimento Retorno</p> <p>Código adotado pela FEBRABAN, para identificar o tipo de movimentação enviado nos registros do arquivo de retorno.</p> <p>Os códigos de movimento '02', '03', '26' e '30' estão relacionados com a descrição C047-A.</p> <p>O código de movimento '28' está relacionado com a descrição C047-B.</p> <p>Os códigos de movimento '06', '09' e '17' estão relacionados com a descrição C047-C.</p> <p>Domínio:</p> <p>'02' = Entrada Confirmada</p> <p>'03' = Entrada Rejeitada</p> <p>'04' = Transferência de Carteira/Entrada</p> <p>'05' = Transferência de Carteira/Baixa</p> <p>'06' = Liquidação</p> <p>'07' = Confirmação do Recebimento da Instrução de Desconto</p> <p>'08' = Confirmação do Recebimento do Cancelamento do Desconto</p> <p>'09' = Baixa</p> <p>'11' = Títulos em Carteira (Em Ser)</p> <p>'12' = Confirmação Recebimento Instrução de Abatimento</p> <p>'13' = Confirmação Recebimento Instrução de Cancelamento Abatimento</p> <p>'14' = Confirmação Recebimento Instrução Alteração de Vencimento</p> <p>'15' = Franco de Pagamento</p> <p>'17' = Liquidação Após Baixa ou Liquidação Título Não Registrado</p> <p>'19' = Confirmação Recebimento Instrução de Protesto</p> <p>'20' = Confirmação Recebimento Instrução de Sustação/Cancelamento de Protesto</p> <p>'23' = Remessa a Cartório (Aposte em Cartório)</p> <p>'24' = Retirada de Cartório e Manutenção em Carteira</p> <p>'25' = Protestado e Baixado (Baixa por Ter Sido Protestado)</p> <p>'26' = Instrução Rejeitada</p> <p>'27' = Confirmação do Pedido de Alteração de Outros Dados</p> <p>'28' = Débito de Tarifas/Custas</p> <p>'29' = Ocorrências do Pagador</p> <p>'30' = Alteração de Dados Rejeitada</p> <p>'33' = Confirmação da Alteração dos Dados do Rateio de Crédito</p> <p>'34' = Confirmação do Cancelamento dos Dados do Rateio de Crédito</p>	C044

	<p>'35' = Confirmação do Desagendamento do Débito Automático '36' = Confirmação de envio de e-mail/SMS '37' = Envio de e-mail/SMS rejeitado '38' = Confirmação de alteração do Prazo Limite de Recebimento (a data deve ser informada no campo 28.3.p) '39' = Confirmação de Dispensa de Prazo Limite de Recebimento '40' = Confirmação da alteração do número do título dado pelo Beneficiário '41' = Confirmação da alteração do número controle do Participante '42' = Confirmação da alteração dos dados do Pagador '43' = Confirmação da alteração dos dados do Sacador/Avalista '44' = Título pago com cheque devolvido '45' = Título pago com cheque compensado '46' = Instrução para cancelar protesto confirmada '47' = Instrução para protesto para fins falimentares confirmada '48' = Confirmação de instrução de transferência de carteira/modalidade de cobrança '49' = Alteração de contrato de cobrança '50' = Título pago com cheque pendente de liquidação '51' = Título DDA reconhecido pelo Pagador '52' = Título DDA não reconhecido pelo Pagador '53' = Título DDA recusado pela CIP '54' = Confirmação da Instrução de Baixa de Título Negativado sem Protesto '55' = Confirmação de Pedido de Dispensa de Multa '56' = Confirmação do Pedido de Cobrança de Multa '57' = Confirmação do Pedido de Alteração de Cobrança de Juros '58' = Confirmação do Pedido de Alteração do Valor/Data de Desconto '59' = Confirmação do Pedido de Alteração do Beneficiário do Título '60' = Confirmação do Pedido de Dispensa de Juros de Mora '61' = Confirmação de Alteração do Valor Nominal do Título '63' = Título Sustado Judicialmente '64' = Confirmação de alteração do valor mínimo/percentual '65' = Confirmação de alteração do valor máximo/percentual</p>	
C045	<p>Número do Banco Cobrador / Recebedor</p> <p>Código fornecido pelo Banco Central para identificação do Banco responsável pela cobrança ou recebimento.</p> <p>Só será informado nos casos de cobrança / liquidação em outros bancos.</p>	C045
C047	<p>Motivo da Ocorrência</p> <p>Código adotado pela FEBRABAN para identificar as ocorrências (rejeições, tarifas, custas, liquidação e baixas) em registros detalhe de títulos de cobrança. Poderão ser informados até cinco ocorrências distintas, incidente sobre o título.</p> <p>Domínio:</p> <p>A - Códigos de rejeições de '01' a '95' associados aos códigos de movimento '02', '03', '26' e '30' (Descrição C044)</p> <p>'01' = Código do Banco Inválido '02' = Código do Registro Detalhe Inválido '03' = Código do Segmento Inválido '04' = Código de Movimento Não Permitido para Carteira '05' = Código de Movimento Inválido '06' = Tipo/Número de Inscrição do Beneficiário Inválidos '07' = Agência/Conta/DV Inválido '08' = Nosso Número Inválido '09' = Nosso Número Duplicado '10' = Carteira Inválida '11' = Forma de Cadastramento do Título Inválido '12' = Tipo de Documento Inválido</p>	C047

	<p>'13' = Identificação da Emissão do Boleto de Pagamento Inválida '14' = Identificação da Distribuição do Boleto de Pagamento Inválida '15' = Características da Cobrança Incompatíveis '16' = Data de Vencimento Inválida '17' = Data de Vencimento Anterior a Data de Emissão '18' = Vencimento Fora do Prazo de Operação '19' = Título a Cargo de Bancos Correspondentes com Vencimento Inferior a XX Dias '20' = Valor do Título Inválido '21' = Espécie do Título Inválida '22' = Espécie do Título Não Permitida para a Carteira '23' = Aceite Inválido '24' = Data da Emissão Inválida '25' = Data da Emissão Posterior a Data de Entrada '26' = Código de Juros de Mora Inválido '27' = Valor/Taxa de Juros de Mora Inválido '28' = Código do Desconto Inválido '29' = Valor do Desconto Maior ou Igual ao Valor do Título '30' = Desconto a Conceder Não Confere '31' = Concessão de Desconto - Já Existe Desconto Anterior '32' = Valor do IOF Inválido '33' = Valor do Abatimento Inválido '34' = Valor do Abatimento Maior ou Igual ao Valor do Título '35' = Valor a Conceder Não Confere '36' = Concessão de Abatimento - Já Existe Abatimento Anterior '37' = Código para Protesto Inválido '38' = Prazo para Protesto Inválido '39' = Pedido de Protesto Não Permitido para o Título '40' = Título com Ordem de Protesto Emitida '41' = Pedido de Cancelamento/Sustação para Títulos sem Instrução de Protesto '42' = Código para Baixa/Devolução Inválido '43' = Prazo para Baixa/Devolução Inválido '44' = Código da Moeda Inválido '45' = Nome do Pagador Não Informado '46' = Tipo/Número de Inscrição do Pagador Inválidos '47' = Endereço do Pagador Não Informado '48' = CEP Inválido '49' = CEP Sem Praça de Cobrança (Não Localizado) '50' = CEP Referente a um Banco Correspondente '51' = CEP incompatível com a Unidade da Federação '52' = Unidade da Federação Inválida '53' = Tipo/Número de Inscrição do Sacador/Avalista Inválidos '54' = Sacador/Avalista Não Informado '55' = Nosso número no Banco Correspondente Não Informado '56' = Código do Banco Correspondente Não Informado '57' = Código da Multa Inválido '58' = Data da Multa Inválida '59' = Valor/Percentual da Multa Inválido '60' = Movimento para Título Não Cadastrado '61' = Alteração da Agência Cobradora/DV Inválida '62' = Tipo de Impressão Inválido '63' = Entrada para Título já Cadastrado '64' = Número da Linha Inválido '65' = Código do Banco para Débito Inválido '66' = Agência/Conta/DV para Débito Inválido '67' = Dados para Débito incompatível com a Identificação da Emissão do Boleto de Pagamento '68' = Débito Automático Agendado '69' = Débito Não Agendado - Erro nos Dados da Remessa '70' = Débito Não Agendado - Pagador Não Consta do Cadastro de Autorizante '71' = Débito Não Agendado - Beneficiário Não Autorizado pelo Pagador</p>	
--	--	--

'72' = Débito Não Agendado - Beneficiário Não Participa da Modalidade Débito Automático
'73' = Débito Não Agendado - Código de Moeda Diferente de Real (R\$)
'74' = Débito Não Agendado - Data Vencimento Inválida
'75' = Débito Não Agendado, Conforme seu Pedido, Título Não Registrado
'76' = Débito Não Agendado, Tipo/Num. Inscrição do Debitado, Inválido
'77' = Transferência para Desconto Não Permitida para a Carteira do Título
'78' = Data Inferior ou Igual ao Vencimento para Débito Automático
'79' = Data Juros de Mora Inválido
'80' = Data do Desconto Inválida
'81' = Tentativas de Débito Esgotadas - Baixado
'82' = Tentativas de Débito Esgotadas - Pendente
'83' = Limite Excedido
'84' = Número Autorização Inexistente
'85' = Título com Pagamento Vinculado
'86' = Seu Número Inválido
'87' = e-mail/SMS enviado
'88' = e-mail Lido
'89' = e-mail/SMS devolvido - endereço de e-mail ou número do celular incorreto
'90' = e-mail devolvido - caixa postal cheia
'91' = e-mail/número do celular do Pagador não informado
'92' = Pagador optante por Boleto de Pagamento Eletrônico - e-mail não enviado
'93' = Código para emissão de Boleto de Pagamento não permite envio de e-mail
'94' = Código da Carteira inválido para envio e-mail.
'95' = Contrato não permite o envio de e-mail
'96' = Número de contrato inválido
'97' = Rejeição da alteração do prazo limite de recebimento (a data deve ser informada no campo 28.3.p)
'98' = Rejeição de dispensa de prazo limite de recebimento
'99' = Rejeição da alteração do número do título dado pelo Beneficiário
'A1' = Rejeição da alteração do número controle do participante
'A2' = Rejeição da alteração dos dados do Pagador
'A3' = Rejeição da alteração dos dados do Sacador/avalista
'A4' = Pagador DDA
'A5' = Registro Rejeitado – Título já Liquidado
'A6' = Código do Conveniente Inválido ou Encerrado
'A7' = Título já se encontra na situação Pretendida
'A8' = Valor do Abatimento inválido para cancelamento
'A9' = Não autoriza pagamento parcial
'B1' = Autoriza recebimento parcial
'B2' = Valor Nominal do Título Conflitante
'B3' = Tipo de Pagamento Inválido
'B4' = Valor Máximo/Percentual Inválido
'B5' = Valor Mínimo/Percentual Inválido
'P1' = Registrado com QR Code Pix
'P2' = Registrado sem QR Code Pix
'P3' = Chave PIX – chave invalida
'P4' = Chave PIX – sem cadastro na DICT
'P5' = Chave PIX – não é compatível com o CNPJ
'P6' = Identificador (TXID) – em duplicidade
'P7' = Identificador (TXID) – inválido ou não encontrado
'P8' = Ocorrência – alterar QR Code – alteração não permitida – QR Code concluído, removido pelo PSP ou removido pelo usuário recebedor
'P9' = ocorrência – cancela QR Code – cancelamento não permitido – QR Code concluído, removido pelo PSP ou removido pelo usuário recebedor

B - Códigos de tarifas / custas de '01' a '20' associados ao código de movimento '28'
(Descrição C044)

'01' = Tarifa de Extrato de Posição

	<p>'02' = Tarifa de Manutenção de Título Vencido '03' = Tarifa de Sustação '04' = Tarifa de Protesto '05' = Tarifa de Outras Instruções '06' = Tarifa de Outras Ocorrências '07' = Tarifa de Envio de Duplicata ao Pagador '08' = Custas de Protesto '09' = Custas de Sustação de Protesto '10' = Custas de Cartório Distribuidor '11' = Custas de Edital '12' = Tarifa Sobre Devolução de Título Vencido '13' = Tarifa Sobre Registro Cobrada na Baixa/Liquidação '14' = Tarifa Sobre Reapresentação Automática '15' = Tarifa Sobre Rateio de Crédito '16' = Tarifa Sobre Informações Via Fax '17' = Tarifa Sobre Prorrogação de Vencimento '18' = Tarifa Sobre Alteração de Abatimento/Desconto '19' = Tarifa Sobre Arquivo mensal (Em Ser) '20' = Tarifa Sobre Emissão de Boletão de Pagamento Pré-Emitido pelo Banco</p> <p>C - Códigos de liquidação / baixa de '01' a '15' associados aos códigos de movimento '06', '09' e '17' (Descrição C044)</p> <p>Liquidação:</p> <p>'01' = Por Saldo '02' = Por Conta '03' = Liquidação no Guichê de Caixa em Dinheiro '04' = Compensação Eletrônica '05' = Compensação Convencional '06' = Por Meio Eletrônico '07' = Após Feriado Local '08' = Em Cartório '30' = Liquidação no Guichê de Caixa em Cheque '31' = Liquidação em banco correspondente '32' = Liquidação Terminal de Auto-Atendimento '33' = Liquidação na Internet (Home banking) '34' = Liquidado Office Banking '35' = Liquidado Correspondente em Dinheiro '36' = Liquidado Correspondente em Cheque '37' = Liquidado por meio de Central de Atendimento (Telefone) '61' = Liquidado via Pix</p> <p>Baixa:</p> <p>'09' = Comandada Banco '10' = Comandada Cliente Arquivo '11' = Comandada Cliente On-line '12' = Decurso Prazo - Cliente '13' = Decurso Prazo - Banco '14' = Protestado '15' = Título Excluído</p>	
C048	<p>Valor dos Juros / Multa / Encargos</p> <p>Valor dos acréscimos efetuados no título de cobrança, expresso em moeda corrente.</p>	C048
C049	<p>Valor do Desconto Concedido</p> <p>Valor dos descontos efetuados no título de cobrança, expresso em moeda corrente.</p>	C049
C050	<p>Valor do Abatimento Concedido / Cancelado</p>	C050

	Valor dos abatimentos efetuados ou cancelados no título de cobrança, expresso em moeda corrente.	
C052	Valor Pago pelo Pagador Valor do pagamento efetuado pelo Pagador referente ao título de cobrança, expresso em moeda corrente.	C052
C054	Valor de Outras Despesas Valor efetivo de despesas referente ao título de cobrança, expresso em moeda corrente.	C054
C055	Valor de Outros Créditos Valor efetivo de créditos referente ao título de cobrança, expresso em moeda corrente.	C055
C056	Data da Ocorrência Data do evento que afeta o estado do título de cobrança. Utilizar o formato DDMMAAAA, onde: DD = dia MM = mês AAAA = ano	C056
C057	Data da Efetivação do Crédito Data de disponibilização do crédito referente ao título de cobrança. Utilizar o formato DDMMAAAA, onde: DD = dia MM = mês AAAA = ano	C057
C058	Data da Ocorrência do Pagador Data do evento, alegado pelo Pagador, que afeta o estado do título de cobrança. Utilizar o formato DDMMAAAA, onde: DD = dia MM = mês AAAA = ano	C058
C059	Valor da Ocorrência do Pagador Valor constante da ocorrência, alegada pelo Pagador, referente ao título de cobrança, expresso em moeda corrente.	C059
C060	Nome do Sacador / Avalista Nome que identifica a entidade, pessoa física ou jurídica, Beneficiário original do título de cobrança. Informação obrigatória quando se tratar de título negociado com terceiros.	C060
C061	Código de Cálculo de Rateio para Beneficiário Código adotado pela FEBRABAN para identificar a maneira de cálculo da divisão do valor do crédito entre os beneficiários do Título. Domínio: '1' = Valor Cobrado	C061

	<p>'2' = Valor Registro '3' = Rateio pelo Menor Valor</p>	
C062	<p>Tipo de Valor Informado</p> <p>Código adotado pela FEBRABAN para identificar qual o valor informado para rateio de crédito.</p> <p>Domínio:</p> <p>'1' = Percentual (%) '2' = Valor ou Quantidade</p>	C062
C063	<p>Identificador da Parcela do Rateio</p> <p>Número seqüencial para identificação da parcela de rateio do título de cobrança.</p>	C063
C064	<p>Quantidade de Dias para Crédito do Beneficiário</p> <p>Número de dias decorrentes após a disponibilização do crédito do título de cobrança para efetivação do crédito ao beneficiário.</p>	C064
C065	<p>Data do Crédito do Beneficiário</p> <p>Data de efetivação do crédito referente ao rateio do título de cobrança.</p> <p>Utilizar o formato DDMMAAAA, onde:</p> <p>DD = dia MM = mês AAAA = ano</p>	C065
C066	<p>Identificação das Rejeições</p> <p>Código adotado pela FEBRABAN para identificar o motivo ocorrido para rejeição de registro de rateio de crédito.</p> <p>Domínio:</p> <p>'01' = Conta Beneficiário Inválida '02' = Conta Corrente Inativa para Rateio '03' = Código de Cálculo do Rateio Diferente de 1, 2 ou 3 '04' = Banco/Agência/Conta do Beneficiário Não Numérico '05' = Valor do Rateio Informado Não Numérico '06' = Percentual para Rateio Não Numérico '07' = Tipo de Valor Informado Diferente de 1 ou 2 '08' = Banco Não Participante do Rateio '09' = Dígito Agência Beneficiário Não Confere '10' = Dígito Conta Beneficiário Não Confere '11' = Banco/Agência/Conta Beneficiário Igual a Zeros '12' = Nome do Beneficiário Não Informado '13' = Quantidade de Beneficiários Excedida '14' = Floating Beneficiário Inválido '15' = Tipo Valor Informado, Inválido para Código Cálculo Rateio '16' = Beneficiário com Códigos de Cálculo de Rateio Diferentes '17' = Beneficiários Informados em Percentual e Outros em Valor '18' = Somatória dos Valores dos Beneficiários Excedeu Valor do Título '19' = Somatório dos Percentuais dos Beneficiários Excedeu 100% '20' = Acerto do Rateio Efetuado '21' = Cliente Bloqueado para Rateio '22' = Título Não Registrado na Cobrança '23' = Título Não Cadastrado para Rateio, Efetuada a Inclusão '24' = Cancelamento de Rateio Efetuado '25' = Rateio Cancelado, Título Baixado '26' = Rateio Efetuado, Beneficiário Aguardando Crédito '27' = Rateio Efetuado, Beneficiário Já Creditado</p>	C066

	'28' = Rateio Não Efetuado, Conta Beneficiário Encerrada '29' = Rateio Não Efetuado, Conta Débito Beneficiário Bloqueada '30' = Rateio Não Efetuado, Código Cálculo 2 (Valor Registro) e Valor Pago Menor '31' = Ocorrência Não Possui Rateio '32' = Título Já Cadastrado para Rateio '33' = Seu Número Inválido '34' = Título Já Rateado ou Baixado	
C067	Número da Nota Fiscal Número da nota fiscal referente a um título de cobrança, informado pelo Beneficiário. Este número é subordinado a uma série e local. Informação para repasse ao Pagador por ocasião de pagamento eletrônico.	C067
C068	Valor da Nota Fiscal Valor constante da nota fiscal do Beneficiário referente ao título de cobrança. Informação para repasse ao Pagador por ocasião de pagamento eletrônico.	C068
C069	Data de Emissão da Nota Fiscal Data de emissão constante da nota fiscal do Beneficiário referente ao título de cobrança. Utilizar o formato DDMMAAAA, onde: DD = dia MM = mês AAAA = ano	C069
C070	Quantidade de Títulos em Cobrança Somatória dos registros enviados no lote do arquivo de acordo com o Código da Carteira. Só serão utilizados para informação do arquivo retorno.	C070
C071	Valor Total dos Títulos em Carteiras Somatória dos valores dos títulos de cobrança enviados no lote do arquivo de acordo com o Código da Carteira. Só serão utilizados para informação do arquivo retorno.	C071
C072	Número do Aviso de Lançamento Número do aviso de lançamento do crédito referente a(os) título(s) de cobrança, que poderá ser utilizado no extrato de conta corrente. Para uso na conciliação automática, será utilizado apenas 6 posições numéricas.	C072
C073	Mensagem 1 / 2 Texto referente a mensagens que serão impressas em todos os Boleto de Pagamentos referentes ao mesmo lote. Estes campos não serão utilizados no arquivo retorno.	C073
C074	Valor / Percentual do Título Valor ou percentual do título para Rateio de Crédito . Quando o valor for expresso em percentual, deve ser informado com 3 decimais	C074
C075	Data Limite para Pagamento do Título	C075

	Data limite para pagamento do título. Utilizar o formato DDMMAAAA, onde: DD = dia MM = mês AAAA = ano	
C076	Identificação do Cheque Código CMC7 do cheque	C076
C077	Uso livre banco/empresa Uso livre Banco/Empresa ou Autorização de Pagamento Parcial 1 – Não autoriza pagamento parcial 2 – Autoriza pagamentos parciais	C077
C078	Identificação do Tipo de Pagamento Registro Opcional para Identificação de Tipo de Pagamento '01' = Aceita qualquer valor '02' = Entre o mínimo e o máximo '03' = Não aceita pagamento com o valor divergente	C078
C079	Quantidade de Pagamentos Possíveis Identificar a quantidade de pagamentos possíveis: de 01 a 99	C079
C080	Tipo de Valor Informado Identificar o tipo do valor informado '1' = % (percentual) '2' = valor	C080
C081	Valor Máximo/Percentual do Título Identificar o valor máximo/percentual do título	C081
C082	Valor Mínimo/Percentual do Título Identificar o valor mínimo/percentual do título	C082
C083	Chave de Consulta Identificar a chave de acesso DANFE da Nota Fiscal referente ao título de cobrança	C083

D - Débito em Conta Corrente

D002	Código do Banco do Pagador Código fornecido pelo Banco Central para identificação na Câmara de Compensação, do Banco do Pagador.	D002
D003	Data para Lançamento do Débito Data para o Débito. Utilizar o formato DDMMAAAA, onde: DD = dia MM = mês AAAA = ano	D003
D004	Data Real da Efetivação do Débito Data de efetivação do lançamento de débito. A ser preenchido quando arquivo for de retorno (Código=2 no Header de Arquivo). Utilizar o formato DDMMAAAA, onde: DD = dia MM = mês AAAA = ano	D004
D005	Valor Real da Efetivação do Débito Valor de efetivação do lançamento de débito, expresso em moeda corrente. A ser preenchido quando arquivo for de retorno (Código=2 no Header de Arquivo).	D005
D006	Complemento do Tipo de Serviço Código adotado pela FEBRABAN para identificação da finalidade do DOC (Documento de Ordem de Crédito). Domínio: '01' = Crédito em Conta '02' = Pagamento de Aluguel/Condomínio '03' = Pagamento de Duplicata/Títulos '04' = Pagamento de Dividendos '05' = Pagamento de Mensalidade Escolar '06' = Pagamento de Salários '07' = Pagamento de Fornecedores/Honorários '08' = Operações de Câmbios/Fundos/Bolsa de Valores '09' = Repasse de Arrecadação/Pagamento de Tributos '10' = Transferência Internacional em Real '11' = DOC para Poupança '12' = DOC para Depósito Judicial '13' = Outros	D006
D007	Aviso ao Pagador Código adotado pela FEBRABAN para identificar a necessidade de emissão de aviso de débito ao Pagador. Domínio:	D007

	'0' = Não Emite Aviso '2' = Emite Aviso Somente para o Remetente '5' = Emite Aviso Somente para o Pagador '6' = Emite Aviso para o Remetente e Pagador '7' = Emite Aviso para o Pagador e 2 Vias para o Remetente	
D008	Somatória dos Valores Valor obtido pela somatória dos valores de débito dos registros de detalhe (Registro = '3' / Código de Segmento = 'A').	D008
D009	Código / Documento do Pagador Número ou Código de documento para identificar o Pagador. O conteúdo deste campo não sofrerá nenhum tratamento por parte do Banco.	D009
D010	Data do Débito Data do débito. Utilizar o formato DDMMAAAA, onde: DD = dia MM = mês AAAA = ano	D010
D011	Valor do Débito Valor do débito, expresso em moeda corrente.	D011

E - Extrato de Conta Corrente para Conciliação Bancária

E002	Valor do Saldo Inicial Somatória dos saldos disponíveis na Conta Corrente na data inicial.	E002
E016	Saldo Bloqueado Acima 24 Horas Valor do numerário referente a somatória dos Lançamentos efetuados em Conta Corrente cuja compensação demora mais de 24 horas.	E016
E018	Saldo Bloqueado Até 24 Horas Valor do numerário referente a somatória dos Lançamentos efetuados em Conta Corrente cuja compensação será efetivada em 24 horas.	E018
E020	Valor do Saldo Final Somatória dos saldos disponíveis na Conta Corrente na data final. Não considera: valores bloqueados, limite de crédito, nem aplicações.	E020
E023	Somatória dos Valores a Débito Valor obtido pela somatória dos valores de débito dos registros de detalhe (Registro = '3' / Código de Segmento = 'E').	E023
E024	Somatória dos Valores a Crédito Valor obtido pela somatória dos valores de crédito dos registros de detalhe (Registro = '3' / Código de Segmento = 'E').	E024

F - Extrato para Gestão de Caixa

F001	Natureza do Saldo em C/C Código adotado pela FEBRABAN para identificar o tipo de saldo informado. Domínio: 'DPV' = Disponível 'SCR' = Vinculado 'SSR' = Bloqueado 'SDS' = Somatório dos Saldos	F001
F002	Horário do Saldo Inicial Hora da geração do saldo inicial. Formato HHMMSS, onde: HH = hora MM = minuto SS = segundo	F002
F003	Valor da Somatória dos Saldos Iniciais Valor da somatória dos saldos de diferentes naturezas, da Conta Corrente, na data e hora inicial.	F003
F004	Valor do Saldo Inicial da Natureza Valor do Saldo correspondente à Natureza indicada no registro, na data e hora inicial. Conforme a Natureza indicada no campo Natureza do Saldo em C/C, pode-se ter: Saldo Disponível (DPV): É o saldo efetivamente disponível em reserva. Este saldo pode ser negativo (concessão de crédito) porém, não se soma os Limites de Conta Corrente contratados com o Banco; Saldo Vinculado (SCR): É o saldo dos Lançamentos que já sensibilizaram a reserva financeira do Banco, mas pendente de regras para liberação; Saldo Bloqueado (SSR): É o saldo dos Lançamentos que ainda não sensibilizaram a reserva financeira do Banco.	F004
F005	Situação do Saldo Inicial da Natureza Código adotado pela FEBRABAN para indicar se o Saldo correspondente à Natureza indicada no registro, na data e hora inicial, é Credor ou Devedor. Domínio: 'D' = Devedor 'C' = Credor	F005
F006	Horário da Transação Hora em que o Lançamento foi registrado na Conta Corrente. Formato HHMMSS, onde:	F006

	HH = hora MM = minuto SS = segundo	
F007	Valor Disponível do Lançamento Valor do Lançamento correspondente ao montante que afeta o Saldo Disponível da Conta Corrente.	F007
F008	Valor Vinculado do Lançamento Valor do Lançamento correspondente ao montante que afeta o Saldo Disponível ou Vinculado (a critério de cada Banco), porém pendente de liberação por regras internas do Banco.	F008
F009	Valor Bloqueado do Lançamento Valor do Lançamento correspondente ao montante que afeta o Saldo Bloqueado.	F009
F010	Horário do Saldo Final Hora da geração do saldo final. Formato HHMMSS, onde: HH = hora MM = minuto SS = segundo	F010
F011	Valor do Saldo Final da Natureza Valor do Saldo correspondente à Natureza indicada no registro, na data e hora final. Conforme a Natureza indicada no campo Natureza do Saldo em C/C, pode-se ter: Saldo Disponível (DPV): É o saldo efetivamente disponível em reserva. Este saldo pode ser negativo (concessão de crédito) porém, não se soma os Limites de Conta Corrente contratados com o Banco; Saldo Vinculado (SCR): É o saldo dos Lançamentos que já sensibilizaram a reserva financeira do Banco, mas pendente de regras para liberação; Saldo Bloqueado (SSR): É o saldo dos Lançamentos que ainda não sensibilizaram a reserva financeira do Banco..	F011

F012	Situação do Saldo Final da Natureza Código adotado pela FEBRABAN para indicar se o Saldo correspondente à Natureza indicada no registro, na data e hora final, é Credor ou Devedor. Domínio: 'D' = Devedor 'C' = Credor	F012
F013	Valor da Somatória dos Saldos Finais Valor da somatória dos saldos de diferentes Naturezas, da Conta Corrente, na data e hora final.	F013

G - Campos Genéricos

G001	Código do Banco na Compensação Código fornecido pelo Banco Central para identificação do Banco que está recebendo ou enviando o arquivo, com o qual se firmou o contrato de prestação de serviços. Preencher com "988" quando a transferência for efetuada para outra instituição financeira utilizando o código ISPB. Neste caso, deverá ser preenchido o código ISPB no campo 26.3B.	G001
G002	Lote de Serviço Número seqüencial para identificar univocamente um lote de serviço. Criado e controlado pelo responsável pela geração magnética dos dados contidos no arquivo. Preencher com '0001' para o primeiro lote do arquivo. Para os demais: número do lote anterior acrescido de 1. O número não poderá ser repetido dentro do arquivo. <i>Se registro for Header do Arquivo preencher com '0000'</i> <i>Se registro for Trailer do Arquivo preencher com '9999'</i>	G002
G003	Tipo de Registro Código adotado pela FEBRABAN para identificar o tipo de registro. Domínio: '0' = Header de Arquivo '1' = Header de Lote '2' = Registros Iniciais do Lote '3' = Detalhe '4' = Registros Finais do Lote '5' = Trailer de Lote '9' = Trailer de Arquivo	G003
G004	Uso Exclusivo FEBRABAN / CNAB Texto de observações destinado para uso exclusivo da FEBRABAN. Preencher com Brancos.	G004
G005	Tipo de Inscrição da Empresa Código que identifica o tipo de inscrição da Empresa ou Pessoa Física perante uma Instituição governamental. Domínio: '0' = Isento / Não Informado '1' = CPF '2' = CGC / CNPJ '3' = PIS / PASEP '9' = Outros - Preenchimento deste campo é obrigatório para DOC e TED (Forma de Lançamento = 03, 41, 43). - Para pagamento para o SIAPE com crédito em conta, o CPF deverá ser do 1º titular.	G005

	- Para o Produto/Serviço Cobrança considerar como obrigatório, a partir de 01.06.2015, somente o CPF (código 1) ou o CNPJ (código 2). Os demais códigos não deverão ser utilizados.	
G006	Número de Inscrição da Empresa Número de inscrição da Empresa ou Pessoa Física perante uma Instituição governamental. Quando o Tipo de Inscrição for igual a zero (não informado), preencher com zeros.	G006
G007	Código do Convênio no Banco Código adotado pelo Banco para identificar o Contrato entre este e a Empresa Cliente.	G007
G008	Agência Mantenedora da Conta Código adotado pelo Banco responsável pela conta, para identificar a qual unidade está vinculada a conta corrente.	G008
G009	Dígito Verificador da Agência Código adotado pelo Banco responsável pela conta corrente, para verificação da autenticidade do Código da Agência.	G009
G010	Número da Conta Corrente Número adotado pelo Banco, para identificar univocamente a conta corrente utilizada pelo Cliente.	G010
G011	Dígito Verificador da Conta Código adotado pelo responsável pela conta corrente, para verificação da autenticidade do Número da Conta Corrente. Para os Bancos que se utilizam de duas posições para o Dígito Verificador do Número da Conta Corrente, preencher este campo com a 1ª posição deste dígito. Exemplo : Número C/C = 45981-36 Neste caso → Dígito Verificador da Conta = 3	G011
G012	Dígito Verificador da Agência / Conta Corrente Código adotado pelo Banco responsável pela conta corrente, para verificação da autenticidade do par Código da Agência / Número da Conta Corrente. Para os Bancos que se utilizam de duas posições para o Dígito Verificador do Número da Conta Corrente, preencher este campo com a 2ª posição deste dígito. Exemplo : Número C/C = 45981-36 Neste caso → Dígito Verificador da Ag/Conta = 6	G012
G013	Nome Nome que identifica a pessoa, física ou jurídica, a qual se quer fazer referência.	G013
G014	Nome do Banco Nome que identifica o Banco que está recebendo ou enviando o arquivo.	G014

G015	Código Remessa / Retorno Código adotado pela FEBRABAN para qualificar o envio ou devolução de arquivo entre a Empresa Cliente e o Banco prestador dos Serviços. Domínio: '1' = Remessa (Cliente → Banco) '2' = Retorno (Banco → Cliente)	G015
G016	Data de Geração do Arquivo Data da criação do arquivo. Utilizar o formato DDMMAAAA, onde : DD = dia MM = mês AAAA = ano	G016
G017	Hora de Geração do Arquivo Hora da criação do arquivo. Utilizar o formato HHMMSS, onde : HH = hora MM = minuto SS = segundo	G017
G018	Número Sequencial do Arquivo Número seqüencial adotado e controlado pelo responsável pela geração do arquivo para ordenar a disposição dos arquivos encaminhados. Evoluir um número seqüencial a cada header de arquivo.	G018
G019	Número da Versão do Layout do Arquivo Código adotado pela FEBRABAN para identificar qual a versão de layout do arquivo encaminhado. O código é composto de: Versão = 2 dígitos Release = 1 dígito	G019
G020	Densidade de Gravação do Arquivo Densidade de gravação (BPI), do arquivo encaminhado. Domínio: 1600 BPI 6250 BPI	G020
G021	Para Uso Reservado do Banco Texto de observações destinado para uso exclusivo do Banco.	G021
G022	Para Uso Reservado da Empresa Texto de observações destinado para uso exclusivo da Empresa.	G022
G025	Tipo de Serviço	G025

	<p>Código adotado pela FEBRABAN para indicar o tipo de serviço / produto (processo) contido no arquivo / lote.</p> <p>Domínio:</p> <ul style="list-style-type: none"> '01' = Cobrança '03' = Boleto de Pagamento Eletrônico '04' = Conciliação Bancária '05' = Débitos '06' = Custódia de Cheques '07' = Gestão de Caixa '08' = Consulta/Informação Margem '09' = Averbação da Consignação/Retenção '10' = Pagamento Dividendos '11' = Manutenção da Consignação '12' = Consignação de Parcelas '13' = Glosa da Consignação (INSS) '14' = Consulta de Tributos a pagar '20' = Pagamento Fornecedor '22' = Pagamento de Contas, Tributos e Impostos '23' = Interoperabilidade entre Contas de Instituições de Pagamentos '25' = Compropr '26' = Compropr Rotativo '29' = Alegação do Pagador '30' = Pagamento Salários '32' = Pagamento de honorários '33' = Pagamento de bolsa auxílio '34' = Pagamento de prebenda (remuneração a padres e sacerdotes) '40' = Vendor '41' = Vendor a Termo '50' = Pagamento Sinistros Segurados '60' = Pagamento Despesas Viajante em Trânsito '70' = Pagamento Autorizado '75' = Pagamento Credenciados '77' = Pagamento de Remuneração '80' = Pagamento Representantes / Vendedores Autorizados '90' = Pagamento Benefícios '98' = Pagamentos Diversos <p>Obs.: Quando adotado o código '23' Interoperabilidade entre Contas de Instituições de Pagamentos, é obrigatório o preenchimento do campo 18.3C – Número Conta Pagamento Creditada, do Segmento C, Serviço Pagamento Através de Crédito em Conta, Cheque, OP, DOC, TED ou Pagamento com Autenticação.</p>	
<p>G028</p>	<p>Tipo de Operação</p> <p>Código adotado pela FEBRABAN para identificar a transação que será realizada com os registros detalhe do lote.</p> <p>Domínio:</p> <ul style="list-style-type: none"> 'C' = Lançamento a Crédito 'D' = Lançamento a Débito 'E' = Extrato para Conciliação 'G' = Extrato para Gestão de Caixa 'I' = Informações de Títulos Capturados do Próprio Banco 'R' = Arquivo Remessa 'T' = Arquivo Retorno 	<p>G028</p>
<p>G029</p>	<p>Forma de Lançamento</p> <p>Código adotado pela FEBRABAN para identificar a operação que está contida no lote.</p> <p>Domínio:</p>	<p>G029</p>

	<p>'01' = Crédito em Conta Corrente/Salário '02' = Cheque Pagamento / Administrativo '03' = DOC/TED (1) (2) '04' = Cartão Salário (somente para Tipo de Serviço = '30') '05' = Crédito em Conta Poupança '10' = OP à Disposição '11' = Pagamento de Contas e Tributos com Código de Barras '16' = Tributo - DARF Normal '17' = Tributo - GPS (Guia da Previdência Social) '18' = Tributo - DARF Simples '19' = Tributo - IPTU – Prefeituras '20' = Pagamento com Autenticação '21' = Tributo – DARJ '22' = Tributo - GARE-SP ICMS '23' = Tributo - GARE-SP DR '24' = Tributo - GARE-SP ITCMD '25' = Tributo - IPVA '26' = Tributo - Licenciamento '27' = Tributo – DPVAT '30' = Liquidação de Títulos do Próprio Banco '31' = Pagamento de Títulos de Outros Bancos '40' = Extrato de Conta Corrente '41' = TED – Outra Titularidade (1) '43' = TED – Mesma Titularidade (1) '44' = TED para Transferência de Conta Investimento '45' – PIX Transferência '47' – PIX QR-CODE '50' = Débito em Conta Corrente '70' = Extrato para Gestão de Caixa '71' = Depósito Judicial em Conta Corrente '72' = Depósito Judicial em Poupança '73' = Extrato de Conta Investimento '80' = Pagamento de tributos municipais ISS - LCP 157 - próprio Banco '81' = Pagamento de Tributos Municipais ISS - LCP 157 - outros Bancos</p> <p>(1) A identificação da titularidade também poderá ser feita a partir do campo G005, “Tipo de Inscrição do Favorecido”, no registro detalhe, segmento “B”, a critério de cada banco. Neste caso prevalecerá o código “03” ou “41”.</p> <p>(2) A câmara pela qual transitará a transferência também poderá ser identificada a partir do campo P001, “Código da Câmara Centralizadora”, no registro detalhe, segmento “A”, a critério de cada banco, com preenchimento a saber:</p> <table border="0"> <thead> <tr> <th>Forma Lançamento</th> <th>Código da Câmara Centralizadora</th> </tr> </thead> <tbody> <tr> <td>03</td> <td>018/700</td> </tr> <tr> <td>41/43</td> <td>018</td> </tr> </tbody> </table> <p>(3) Para a forma de lançamento '11' – Pagamento de Contas e Tributos com código de barras, caso o tributo FGTS a ser pago, pertencer aos convênios 0181 - Caixa – Arrecadação do FGTS – Recolhimento Recursal (418) ou Filantrópico (604) e 0182 – Caixa _ Arrecadação do FGTS – Recolhimento Parcelamento sem Multa (327,337 e 345) é obrigatório preencher as Informações Complementares de Tributo no segmento W.</p> <p>Este campo não será utilizado pela Cobrança.</p>	Forma Lançamento	Código da Câmara Centralizadora	03	018/700	41/43	018	
Forma Lançamento	Código da Câmara Centralizadora							
03	018/700							
41/43	018							
<p>G030</p>	<p>Número da Versão do Layout do Lote</p> <p>Código adotado pela FEBRABAN para identificar qual a versão de layout do lote de arquivo encaminhado.</p>	<p>G030</p>						

	<p>O código é composto de:</p> <p style="padding-left: 40px;">Versão = 2 dígitos Release = 1 dígito</p>	
<p>G031</p>	<p>Mensagem 1 / 2</p> <p>Texto referente a mensagens que serão impressas nos documentos e/ou avisos a serem emitidos.</p> <p>Informação 1: Genérica. Quando informada constará em todos os avisos e/ou documentos originados dos detalhes desse lote. Informada no Header do Lote.</p> <p>Informação 2: Específica. Quando informada constará apenas naquele aviso ou documento identificado pelo detalhe. Informada no Segmento A.</p> <p>Formatação para identificação para o SIAPE : Posição 178 a 197 (20 posições), onde : Orgão = 178 a 182 / UPAG = 183 a 191 / UG = 192 a 197.</p> <p>Formatação para identificação de depósito judicial – Obrigatório para as Formas de Lançamentos = 71 e 72 : Posição 198 a 215 (18 posições)</p> <p>Formatação para Identificação da Situação Funcional : Posição 216 a 216 (1 posição)</p> <p>Domínio deste campo :</p> <ul style="list-style-type: none"> 1 = Ativo 2 = Pensão Alimentícia Ativo 3 = Aposentado 4 = Pensão Alimentícia Aposentado 5 = Pensionista 6 = Pensão Alimentícia Pensionista <p>Formatação para identificação Pagamento de Tributos Municipais ISS – LCP 157</p> <p>CCCCCCCCSSSSSSMMAA, onde:</p> <ul style="list-style-type: none"> • C = Número do Contribuinte no CNPJ (raiz), sem indicação de filial e dígito verificador (CC.CCC.CCC - 8 dígitos) • S = Código do Serviço declarado (“Tipo de Registro” das Tabelas dos Leiautes do Sistema – 7 dígitos) • M = Mês de Competência (MM – 2 dígitos); • A = Ano de Competência (AA – 2 dígitos). <p>A informação 2 pode ser agregada à mensagem contida na informação 1, expandindo assim para até 80 dígitos o tamanho da mensagem.</p> <p>Formatação para identificação Pagamento via PIX</p> <p>CCCCCCCCCCCCCCCCIIIIIIIRR, onde:</p> <ul style="list-style-type: none"> • C = Número de inscrição CNPJ (14 dígitos) ou Número de inscrição do CPF (11 dígitos com 0 a esq) • I = Código do ISPB – 8 dígitos • R = Tipo de Conta – 2 dígitos); “01” – Conta corrente 	<p>G031</p>

	"02" – Conta Pagamento "03" – Conta Poupança	
G032	Endereço Texto referente a localização da rua / avenida, número, complemento e bairro utilizado para entrega de correspondência. Utilizado também para endereço de e-mail para entrega eletrônica da informação e para número de celular para envio de mensagem SMS.	G032
G033	Cidade Texto referente ao nome do município componente do endereço utilizado para entrega de correspondência.	G033
G034	CEP Código adotado pela EBCT (Empresa Brasileira de Correios e Telégrafos), para identificação de logradouros.	G034
G035	Sufixo do CEP Código adotado pela EBCT (Empresa Brasileira de Correios e Telégrafos), para complementação do código de CEP.	G035
G036	Estado / Unidade da Federação Código do estado, unidade da federação componente do endereço utilizado para entrega de correspondência.	G036
G037	Quantidade de Contas para Conciliação (Lotes) Número indicativo de lotes de Conciliação Bancária enviados no arquivo. Somatória dos registros de tipo 1 e Tipo de Operação = 'E'. Campo específico para o serviço de Conciliação Bancária.	G037
G038	Número Sequencial do Registro no Lote Número adotado e controlado pelo responsável pela geração magnética dos dados contidos no arquivo, para identificar a seqüência de registros encaminhados no lote. Deve ser inicializado sempre em '1', em cada novo lote.	G038
G039	Código de Segmento do Registro Detalhe Código adotado pela FEBRABAN para identificar o segmento do registro.	G039
G040	Tipo de Moeda Código adotado pela FEBRABAN para identificar a moeda utilizada para expressar o valor do documento. Baseada em tabela padrão S.W.I.F.T., acrescida dos principais índices nacionais. Domínio: 'BTN' = Bônus do Tesouro Nacional + TR 'BRL' = Real 'USD' = Dólar Americano 'PTE' = Escudo Português 'FRF' = Franco Francês	G040

	'CHF' = Franco Suíço 'JPY' = Ien Japonês 'IGP' = Índice Geral de Preços 'IGM' = Índice Geral de Preços de Mercado 'GBP' = Libra Esterlina 'TTL' = Lira Italiana 'DEM' = Marco Alemão 'TRD' = Taxa Referencial Diária 'UPC' = Unidade Padrão de Capital 'UPF' = Unidade Padrão de Financiamento 'UFR' = Unidade Fiscal de Referência 'XEU' = Unidade Monetária Européia	
G041	Quantidade da Moeda Número de unidades do tipo de moeda identificada para cálculo do valor do documento.	G041
G042	Valor do Documento (Nominal) Valor Nominal do documento, expresso em moeda corrente.	G042
G043	Número do Documento Atribuído pelo Banco (Nosso Número) Número atribuído pelo Banco para identificar o lançamento, que será utilizado nas manutenções do mesmo.	G043
G044	Data de Vencimento Nominal Data de vencimento nominal. Utilizar o formato DDMMAAAA, onde: DD = dia MM = mês AAAA = ano	G044
G045	Valor do Abatimento Valor do abatimento (redução do valor do documento, devido a algum problema), expresso em moeda corrente.	G045
G046	Valor do Desconto Valor de desconto (bonificação) sobre valor nominal do documento, expresso em moeda corrente.	G046
G047	Valor da Mora Valor do juros de mora expresso em moeda corrente.	G047
G048	Valor da Multa Valor da multa expresso em moeda corrente.	G048
G049	Quantidade de Lotes do Arquivo Número obtido pela contagem dos lotes enviados no arquivo. Somatória dos registros de tipo 1.	G049
G050	Valor do Imposto de Renda Valor do Imposto de Renda sobre o valor do documento, expresso em moeda corrente.	G050

G051	Valor do Imposto sobre Serviços Valor do Imposto sobre Serviços sobre o valor do documento, expresso em moeda corrente.	G051
G052	Valor do Imposto sobre Operações Financeiras Valor do Imposto sobre Operações Financeiras sobre o valor do documento, expresso em moeda corrente.	G052
G053	Valor de Outras Deduções Valor descontado do valor do documento, expresso em moeda corrente.	G053
G054	Valor de Outros Acréscimos Valor somado ao valor do documento, expresso em moeda corrente.	G054
G055	Valor de INSS Valor de contribuição ao INSS sobre o valor do documento, expresso em moeda corrente.	G055
G056	Quantidade de Registros do Arquivo Número obtido pela contagem dos registros enviados no arquivo. Somatória dos registros de tipo 0, 1, 3, 5 e 9.	G056
G057	Quantidade de Registros do Lote Número obtido pela contagem dos registros enviados no lote do arquivo. Somatória dos registros de tipo 1, 2, 3, 4 e 5. Registros de tipo 2 e 4 são utilizados apenas em alguns produtos (exemplo: Extrato para Gestão de Caixa).	G057
G058	Somatória de Quantidade de Moedas Valor obtido pela somatória das quantidades de moeda dos registros de detalhe (Registro = '3' / Código de Segmento = {'A' / 'J'}).	G058
G059	Código das Ocorrências para Retorno/Remessa Código adotado pela FEBRABAN para identificar as ocorrências detectadas no processamento. Pode-se informar até 5 ocorrências simultaneamente, cada uma delas codificada com dois dígitos, conforme relação abaixo. Domínio: '00' = Crédito ou Débito Efetuado → <i>Este código indica que o pagamento foi confirmado</i> '01' = Insuficiência de Fundos - Débito Não Efetuado '02' = Crédito ou Débito Cancelado pelo Pagador/Credor '03' = Débito Autorizado pela Agência - Efetuado 'AA' = Controle Inválido 'AB' = Tipo de Operação Inválido 'AC' = Tipo de Serviço Inválido 'AD' = Forma de Lançamento Inválida 'AE' = Tipo/Número de Inscrição Inválido 'AF' = Código de Convênio Inválido 'AG' = Agência/Conta Corrente/DV Inválido 'AH' = N° Sequencial do Registro no Lote Inválido 'AI' = Código de Segmento de Detalhe Inválido	G059

'AJ' = Tipo de Movimento Inválido
'AK' = Código da Câmara de Compensação do Banco Favorecido/Depositário Inválido
'AL' = Código do Banco Favorecido, Instituição de Pagamento ou Depositário Inválido
'AM' = Agência Mantenedora da Conta Corrente do Favorecido Inválida
'AN' = Conta Corrente/DV/Conta de Pagamento do Favorecido Inválido
'AO' = Nome do Favorecido Não Informado
'AP' = Data Lançamento Inválido
'AQ' = Tipo/Quantidade da Moeda Inválido
'AR' = Valor do Lançamento Inválido
'AS' = Aviso ao Favorecido - Identificação Inválida
'AT' = Tipo/Número de Inscrição do Favorecido Inválido
'AU' = Logradouro do Favorecido Não Informado
'AV' = N° do Local do Favorecido Não Informado
'AW' = Cidade do Favorecido Não Informada
'AX' = CEP/Complemento do Favorecido Inválido
'AY' = Sigla do Estado do Favorecido Inválida
'AZ' = Código/Nome do Banco Depositário Inválido
'BA' = Código/Nome da Agência Depositária Não Informado
'BB' = Seu Número Inválido
'BC' = Nosso Número Inválido
'BD' = Inclusão Efetuada com Sucesso
'BE' = Alteração Efetuada com Sucesso
'BF' = Exclusão Efetuada com Sucesso
'BG' = Agência/Conta Impedida Legalmente/Bloqueada
'BH' = Empresa não pagou salário
'BI' = Falecimento do mutuário
'BJ' = Empresa não enviou remessa do mutuário
'BK' = Empresa não enviou remessa no vencimento
'BL' = Valor da parcela inválida
'BM' = Identificação do contrato inválida
'BN' = Operação de Consignação Incluída com Sucesso
'BO' = Operação de Consignação Alterada com Sucesso
'BP' = Operação de Consignação Excluída com Sucesso
'BQ' = Operação de Consignação Liquidada com Sucesso
'BR' = Reativação Efetuada com Sucesso
'BS' = Suspensão Efetuada com Sucesso
'CA' = Código de Barras - Código do Banco Inválido
'CB' = Código de Barras - Código da Moeda Inválido
'CC' = Código de Barras - Dígito Verificador Geral Inválido
'CD' = Código de Barras - Valor do Título Inválido
'CE' = Código de Barras - Campo Livre Inválido
'CF' = Valor do Documento Inválido
'CG' = Valor do Abatimento Inválido
'CH' = Valor do Desconto Inválido
'CI' = Valor de Mora Inválido
'CJ' = Valor da Multa Inválido
'CK' = Valor do IR Inválido
'CL' = Valor do ISS Inválido
'CM' = Valor do IOF Inválido
'CN' = Valor de Outras Deduções Inválido
'CO' = Valor de Outros Acréscimos Inválido
'CP' = Valor do INSS Inválido
'HA' = Lote Não Aceito
'HB' = Inscrição da Empresa Inválida para o Contrato
'HC' = Convênio com a Empresa Inexistente/Inválido para o Contrato
'HD' = Agência/Conta Corrente da Empresa Inexistente/Inválido para o Contrato
'HE' = Tipo de Serviço Inválido para o Contrato
'HF' = Conta Corrente da Empresa com Saldo Insuficiente
'HG' = Lote de Serviço Fora de Sequência
'HH' = Lote de Serviço Inválido
'HI' = Arquivo não aceito

`HJ` = Tipo de Registro Inválido
`HK` = Código Remessa / Retorno Inválido
`HL` = Versão de layout inválida
`HM` = Mutuário não identificado
`HN` = Tipo do benefício não permite empréstimo
`HO` = Benefício cessado/suspenso
`HP` = Benefício possui representante legal
`HQ` = Benefício é do tipo PA (Pensão alimentícia)
`HR` = Quantidade de contratos permitida excedida
`HS` = Benefício não pertence ao Banco informado
`HT` = Início do desconto informado já ultrapassado
`HU` = Número da parcela inválida
`HV` = Quantidade de parcela inválida
`HW` = Margem consignável excedida para o mutuário dentro do prazo do contrato
`HX` = Empréstimo já cadastrado
`HY` = Empréstimo inexistente
`HZ` = Empréstimo já encerrado
`H1` = Arquivo sem trailer
`H2` = Mutuário sem crédito na competência
`H3` = Não descontado – outros motivos
`H4` = Retorno de Crédito não pago
`H5` = Cancelamento de empréstimo retroativo
`H6` = Outros Motivos de Glosa
`H7` = Margem consignável excedida para o mutuário acima do prazo do contrato
`H8` = Mutuário desligado do empregador
`H9` = Mutuário afastado por licença
`IA` = Primeiro nome do mutuário diferente do primeiro nome do movimento do censo ou diferente da base de Titular do Benefício
`IB` = Benefício suspenso/cessado pela APS ou Sisobi
`IC` = Benefício suspenso por dependência de cálculo
`ID` = Benefício suspenso/cessado pela inspetoria/auditoria
`IE` = Benefício bloqueado para empréstimo pelo beneficiário
`IF` = Benefício bloqueado para empréstimo por TBM
`IG` = Benefício está em fase de concessão de PA ou desdobramento
`IH` = Benefício cessado por óbito
`II` = Benefício cessado por fraude
`IJ` = Benefício cessado por concessão de outro benefício
`IK` = Benefício cessado: estatutário transferido para órgão de origem
`IL` = Empréstimo suspenso pela APS
`IM` = Empréstimo cancelado pelo banco
`IN` = Crédito transformado em PAB
`IO` = Término da consignação foi alterado
`IP` = Fim do empréstimo ocorreu durante período de suspensão ou concessão
`IQ` = Empréstimo suspenso pelo banco
`IR` = Não averbação de contrato – quantidade de parcelas/competências informadas ultrapassou a data limite da extinção de cota do dependente titular de benefícios
`TA` = Lote Não Aceito - Totais do Lote com Diferença
`YA` = Título Não Encontrado
`YB` = Identificador Registro Opcional Inválido
`YC` = Código Padrão Inválido
`YD` = Código de Ocorrência Inválido
`YE` = Complemento de Ocorrência Inválido
`YF` = Alegação já Informada
Observação: As ocorrências iniciadas com `ZA` tem caráter informativo para o cliente
`ZA` = Agência / Conta do Favorecido Substituída
`ZB` = Divergência entre o primeiro e último nome do beneficiário versus primeiro e último nome na Receita Federal
`ZC` = Confirmação de Antecipação de Valor
`ZD` = Antecipação parcial de valor
`ZE` = Título bloqueado na base
`ZF` = Sistema em contingência – título valor maior que referência

	<p>'ZG' = Sistema em contingência – título vencido 'ZH' = Sistema em contingência – título indexado 'ZI' = Beneficiário divergente 'ZJ' = Limite de pagamentos parciais excedido 'ZK' = Boleto já liquidado 'PA' = "Pix não efetivado" 'PB' = "Transação interrompida devido a erro no PSP do Recebedor" 'PC' = "Número da conta transacional encerrada no PSP do Recebedor" 'PD' = "Tipo incorreto para a conta transacional especificada" 'PE' = "Tipo de transação não é suportado/autorizado na conta transacional especificada" 'PF' = "CPF/CNPJ do usuário recebedor não é consistente com o titular da conta transacional especificada" 'PG' = "CPF/CNPJ do usuário recebedor incorreto" 'PH' = "Ordem rejeitada pelo PSP do Recebedor" 'PI' = "ISPB do PSP do Pagador inválido ou inexistente" 'PJ' = "Chave não cadastrada no DICT" 'PK' = "QR Code inválido/vencido" 'PL' = Forma de iniciação inválida 'PM' = Chave de pagamento inválida 'PN' = Chave de pagamento não informada</p>	
G060	<p>Tipo de Movimento</p> <p>Código adotado pela FEBRABAN, para identificar o tipo de movimentação enviada no arquivo.</p> <p>Domínio:</p> <p>'0' = Indica INCLUSÃO '1' = Indica CONSULTA '2' = Indica SUSPENSÃO '3' = Indica ESTORNO (somente para retorno) '4' = Indica REATIVAÇÃO '5' = Indica ALTERAÇÃO '7' = Indica LIQUIDAÇÃO '9' = Indica EXCLUSÃO</p>	G060
G061	<p>Código da Instrução para Movimento</p> <p>Código adotado pela FEBRABAN, para identificar a ação a ser realizada com o lançamento enviado no arquivo.</p> <p>Domínio:</p> <p>'00' = Inclusão de Registro Detalhe Liberado '09' = Inclusão do Registro Detalhe Bloqueado '10' = Alteração do Pagamento Liberado para Bloqueado (Bloqueio) '11' = Alteração do Pagamento Bloqueado para Liberado (Liberação) '17' = Alteração do Valor do Título '19' = Alteração da Data de Pagamento '23' = Pagamento Direto ao Fornecedor - Baixar '25' = Manutenção em Carteira - Não Pagar '27' = Retirada de Carteira - Não Pagar '33' = Estorno por Devolução da Câmara Centralizadora (somente para Tipo de Movimento = '3') '40' = Alegação do Pagador '99' = Exclusão do Registro Detalhe Incluído Anteriormente</p>	G061
G062	<p>Código Padrão</p> <p>Código adotado pela FEBRABAN para identificar o formato do campo de ocorrência do Pagador.</p> <p>Domínio:</p>	G062

	'01' = Formato Livre '02' = Formato Ocorrência (Descrição A002)	
G063	Código de Barras Código adotado pela FEBRABAN para identificar o Título. Especificações do Código de Barras do Boleto de Pagamento de Cobrança - Ficha de Compensação (Modelo CADOC 24044-4, Carta-Circular Bacen Nº 2.926, de 25.07.2000).	G063
G064	Número do Documento Atribuído pela Empresa (Seu Número) Número atribuído pela Empresa (Pagador) para identificar o documento de Pagamento (Nota Fiscal, Nota Promissória, etc.).	G064
G065	Código da Moeda Código adotado pela FEBRABAN para identificar a moeda referenciada no Título Domínio: <ul style="list-style-type: none"> '01' = Reservado para Uso Futuro '02' = Dólar Americano Comercial (Venda) '03' = Dólar Americano Turismo (Venda) '04' = ITRD '05' = IDTR '06' = UFIR Diária '07' = UFIR Mensal '08' = FAJ-TR '09' = Real '10' = TR '11' = IGPM '12' = CDI '13' = Percentual do CDI '14' = Euro '15' = CDI – CETIP '16' = CHF '17' = CUB/RS (NOVO) '18' = CUB/RS (R8-N) '19' = CUB/SC (ANTIGO) '20' = CUBRS '21' = CUB-SC (NOVO) '22' = GBP '23' = ICC (SALVADOR) '24' = IGPM (A) '25' = IGPM (N) '26' = INCC '27' = INCC-M '28' = INPC '29' = JPY '30' = TJLP 	G065
G066	Número do Aviso de Débito Número atribuído pelo Banco para identificar um Débito efetuado na Conta Corrente a partir do(s) pagamento(s) efetivado(s), visando facilitar a Conciliação Bancária.	G066
G067	Identificação de Registro Opcional Código adotado pela FEBRABAN para identificação de registros opcionais. Domínio:	G067

	<p>'01' = Informação de Dados do Sacador Avalista '02' = Alegação do Pagador '03' = Informação de Dados do Pagador '04' = Informação de Dados de Cheques Utilizados '11' = Informações sobre dados de parcelas de comprar '50' = Informação de Dados para Rateio de Crédito '51' = Informações de Notas Fiscais</p> <p>'52' = identificação dos entes envolvidos no processo de pagamento.</p>	
G068	<p>Data de Gravação Remessa / Retorno</p> <p>Data da gravação do arquivo de remessa ou retorno.</p> <p>Utilizar o formato DDMMAAAA, onde :</p> <p>DD = dia MM = mês AAAA = ano</p>	G068
G069	<p>Identificação do Título no Banco</p> <p>Número adotado pelo Banco Beneficiário para identificar o Título.</p> <p>Para código de movimento igual a '01' (Entrada de Títulos), caso esteja preenchido com zeros, a numeração será feita pelo Banco.</p>	G069
G070	<p>Valor Nominal do Título</p> <p>Valor original do Título.</p> <p>Quando o valor for expresso em moeda corrente, utilizar 2 decimais.</p> <p>Quando o valor for expresso em moeda variável, utilizar 5 decimais.</p> <p>Obs.: Para o produto cobrança</p>	G070
G071	<p>Data da Emissão do Título</p> <p>Data de emissão do Título.</p> <p>Utilizar o formato DDMMAAAA, onde:</p> <p>DD = dia MM = mês AAAA = ano</p>	G071
G072	<p>Identificação do Título na Empresa</p> <p>Campo destinado para uso da Empresa Beneficiário para identificação do Título.</p>	G072
G073	<p>Código da Multa</p> <p>Código adotado pela FEBRABAN para identificação do critério de pagamento de pena pecuniária, a ser aplicada pelo atraso do pagamento do Título.</p> <p>Domínio: '1' = Valor Fixo</p>	G073

	'2' = Percentual	
G074	Data da Multa Data a partir da qual a multa deverá ser cobrada. Na ausência, será considerada a data de vencimento. Utilizar o formato DDMMAAAA, onde: DD = dia MM = mês AAAA = ano	G074
G075	Valor / Percentual a Ser Aplicado Valor ou percentual de multa a ser aplicado sobre o valor do Título, por atraso no pagamento.	G075
G076	Valor da Tarifa / Custas Valor da tarifa cobrada pelo serviço prestado pelo Banco Beneficiário referentes ao Título, expresso em moeda corrente.	G076
G077	Valor do IOF Recolhido Valor do IOF - Imposto sobre Operações Financeiras - recolhido sobre o Título, expresso em moeda corrente.	G077
G078	Valor Líquido a ser Creditado Valor efetivo a ser creditado referente ao Título, expresso em moeda corrente.	G078
G079	Número Remessa / Retorno Número adotado e controlado pelo responsável pela geração magnética dos dados contidos no arquivo para identificar a seqüência de envio ou devolução do arquivo entre o Beneficiário e o Banco Beneficiário.	G079
G080	Data do Saldo Inicial Data considerada para determinar o saldo inicial. Utilizar o formato DDMMAAAA, onde: DD = dia MM = mês AAAA = ano	G080
G081	Situação do Saldo Inicial (D/C) Código adotado pela FEBRABAN para determinar a condição, credora ou devedora, da Conta Corrente no instante (data ou data e hora) inicial. Domínio: 'D' = Devedor 'C' = Credor	G081

G082	<p>Posição do Saldo Inicial</p> <p>Código adotado pela FEBRABAN para determinar a composição do saldo inicial da Conta Corrente, ou seja, se o saldo inicial está sujeito a estornos (Parcial) ou não (Final), ou se é ainda um saldo Intra-Dia.</p> <p>Domínio:</p> <p>'P' = Parcial 'F' = Final 'I' = Intra-Dia</p>	G082															
G083	<p>Número de Seqüência do Extrato</p> <p>Número seqüencial, adotado e controlado pelo Banco responsável pela emissão do Extrato, para identificar a série de extratos correspondentes da Conta Corrente do Cliente. A seqüência é específica por tipo de Extrato (Conciliação Bancária ou Gestão de Caixa).</p>	G083															
G084	<p>Natureza do Lançamento</p> <p>Identifica se o Lançamento incide sobre valores disponíveis ou bloqueados, possibilitando a recomposição das posições dos saldos.</p> <p>Domínio:</p> <p>'DPV' = TIPO DISPONÍVEL Lançamento ocorrido em Saldo Disponível</p> <p>'SCR' = TIPO VINCULADO Lançamento ocorrido em Saldo Disponível ou Vinculado (a critério de cada banco), porém pendente de liberação por regras internas do banco</p> <p>'SSR' = TIPO BLOQUEADO Lançamento ocorrido em Saldo Bloqueado</p> <p>'CDS' = COMPOSIÇÃO DE DIVERSOS SALDOS Lançamento ocorrido em diversos saldos</p> <p>A condição de recurso Disponível, Vinculado ou Bloqueado para os códigos, SCR, SSR e CDS é critério de cada banco.</p>	G084															
G085	<p>Tipo do Complemento do Lançamento</p> <p>Código adotado pela FEBRABAN para identificar a padronização a ser utilizada no complemento.</p> <p>Domínio:</p> <p>'00' = Sem Informação do Complemento do Lançamento '01' = Identificação da Origem do Lançamento</p>	G085															
G086	<p>Complemento do Lançamento</p> <p>Texto de informações complementares ao Lançamento.</p> <p>Para Tipo do Complemento = 01, o campo complemento terá o seguinte formato:</p> <table border="0" data-bbox="363 1800 1329 1890"> <tr> <td>Banco Origem Lançamento</td> <td>114</td> <td>116</td> <td>3</td> <td>Num</td> </tr> <tr> <td>Agência Origem Lançamento</td> <td>117</td> <td>121</td> <td>5</td> <td>Num</td> </tr> <tr> <td>Uso Exclusivo FEBRABAN/ CNAB</td> <td>122</td> <td>133</td> <td>12</td> <td>Alfa preencher com brancos</td> </tr> </table>	Banco Origem Lançamento	114	116	3	Num	Agência Origem Lançamento	117	121	5	Num	Uso Exclusivo FEBRABAN/ CNAB	122	133	12	Alfa preencher com brancos	G086
Banco Origem Lançamento	114	116	3	Num													
Agência Origem Lançamento	117	121	5	Num													
Uso Exclusivo FEBRABAN/ CNAB	122	133	12	Alfa preencher com brancos													
G087	<p>Identificação de Isenção do CPMF</p>	G087															

	<p>Código adotado pela FEBRABAN para identificação de Lançamentos desobrigados de recolhimento do CPMF.</p> <p>Domínio:</p> <p>'S' = Isento 'N' = Não Isento</p>	
G088	<p>Data Contábil</p> <p>Data de efetivação do Lançamento.</p> <p>Utilizar o formato DDMMAAAA, onde:</p> <p>DD = dia MM = mês AAAA = ano</p>	G088
G089	<p>Data do Lançamento</p> <p>Data de ocorrência dos fatos, itens, componentes do extrato bancário.</p> <p>Utilizar o formato DDMMAAAA, onde:</p> <p>DD = dia MM = mês AAAA = ano</p>	G089
G090	<p>Valor do Lançamento</p> <p>Valor do Lançamento efetuado, expresso em moeda corrente.</p>	G090
G091	<p>Tipo do Lançamento: Valor a Débito / Crédito</p> <p>Código adotado pela FEBRABAN para caracterizar o item que está sendo representado no extrato bancário.</p> <p>Domínio:</p> <p>'D' = Débito 'C' = Crédito</p>	G091
G092	<p>Categoria do Lançamento</p> <p>Código adotado pela FEBRABAN, para identificar a categoria padrão do Lançamento, para conciliação entre Bancos.</p> <p>Domínio:</p> <p>Débitos:</p> <p>'101' = Cheque Compensado '102' = Encargos '103' = Estornos '104' = Lançamento Avisado '105' = Tarifas '106' = Aplicação '107' = Empréstimo / Financiamento '108' = Câmbio '109' = CPMF '110' = IOF '111' = Imposto de Renda '112' = Pagamento Fornecedores '113' = Pagamentos Salário '114' = Saque Eletrônico '115' = Ações '117' = Transferência entre Contas</p>	G092

	<p>'118' = Devolução da Compensação '119' = Devolução de Cheque Depositado '120' = Transferência Interbancária (DOC, TED, Pix) '121' = Antecipação a Fornecedores '122' = OC / AEROPS '123' = Saque em Espécie '124' = Cheque Pago '125' = Pagamentos Diversos '126' = Pagamento de Tributos '127' = Cartão de crédito - Pagamento de fatura de cartão de crédito da própria IF</p> <p>Créditos:</p> <p>'201' = Depósito em Cheque '202' = Crédito de Cobrança '203' = Devolução de Cheques '204' = Estornos '205' = Lançamento Avisado '206' = Resgate de Aplicação '207' = Empréstimo / Financiamento '208' = Câmbio '209' = Transferência Interbancária (DOC, TED, Pix) '210' = Ações '211' = Dividendos '212' = Seguro '213' = Transferência entre Contas '214' = Depósitos Especiais '215' = Devolução da Compensação '216' = OCT '217' = Pagamentos Fornecedores '218' = Pagamentos Diversos '219' = Recebimento de Salário '220' = Depósito em Espécie '221' = Pagamento de Tributos '222' = Cartão de Crédito - Recebíveis de cartão de crédito '223' = Crédito Pix via QRCode</p>	
G093	<p>Código do Histórico do Lançamento no Banco</p> <p>Código adotado por cada Banco para identificar o descritivo do Lançamento. Observar que no Extrato de Conta Corrente para Conciliação Bancária este campo possui 4 caracteres, enquanto no Extrato para Gestão de Caixa ele possui 5 caracteres.</p>	G093
G094	<p>Descrição do Histórico do Lançamento no Banco</p> <p>Texto descritivo do histórico do Lançamento do extrato bancário.</p>	G094
G095	<p>Número Documento / Complemento</p> <p>Número que identifica o documento que gerou o Lançamento. Para uso na conciliação automática de Conta Corrente, o número do documento não pode ser maior que 6 posições numéricas. O complemento está limitado de acordo com as restrições de cada banco.</p>	G095
G096	<p>Limite da Conta</p> <p>Valor do limite de crédito disponível para o correntista.</p>	G096

G097	Data do Saldo Final Data considerada para o determinar o saldo final. Utilizar o formato DDMMAAAA, onde: DD = dia MM = mês AAAA = ano	G097
G098	Situação do Saldo Final (D/C) Código adotado pela FEBRABAN para determinar a condição, credora ou devedora, da Conta Corrente no instante (data ou data e hora) final. Domínio: 'C' = Credor 'D' = Devedor	G098
G099	Posição do Saldo Final Código adotado pela FEBRABAN para determinar a composição do saldo final da Conta Corrente, ou se é ainda um saldo Intra-Dia. Domínio: 'F' = Final 'P' = Parcial 'I' = Intra-Dia	G099
G100	Forma de Iniciação Para o tipo "forma de lançamento" igual ao PIX, usar o seguinte domínio. Domínio: <ul style="list-style-type: none">○ "01" – Chave Pix – tipo Telefone○ "02" – Chave Pix – tipo Email○ "03" – Chave Pix – tipo CPF/CNPJ○ "04" – Chave Aleatória○ "05" – Dados bancários	G100
G101	Informação 10 Para o tipo "forma de lançamento" igual ao PIX, usar campo como: TX ID (opcional) Posição (33 67) Alfa. Para os demais, usar como: Logradouro do Favorecido: Nome da Rua, Av, Pça, Etc Posição (33 67) Alfa Informação 11 Para o tipo "forma de lançamento" igual ao PIX, usar campo como:	G101

	<p>Se o campo forma de iniciação (06.3B - G100) for igual a 01, 02 ou 04 - Deve ser preenchido com a:</p> <p style="text-align: center;">Identificação do favorecido – chave Pix Email ou Telefone ou Chave Aleatória Posição (128 226) Alfa</p> <p>Se o campo forma de iniciação (06.3B - G100) for igual a 05 - Deve ser preenchido com a:</p> <p style="text-align: center;">O Tipo de Conta do recebedor conforme domínios do campo G031</p> <p>Para os demais, usar como:</p> <table border="0" style="width: 100%;"> <tr> <td>Número</td> <td>Nº do Local</td> <td>Posição (68 72)</td> <td>Num</td> </tr> <tr> <td>Complemento</td> <td>Casa, Apto, Etc</td> <td>Posição (73 87)</td> <td>Alfa</td> </tr> <tr> <td>Bairro</td> <td>Bairro</td> <td>Posição (88 102)</td> <td>Alfa</td> </tr> <tr> <td>Cidade</td> <td>Nome da Cidade</td> <td>Posição (103 117)</td> <td>Alfa</td> </tr> <tr> <td>CEP</td> <td>CEP</td> <td>Posição (118 122)</td> <td>Num</td> </tr> <tr> <td>Complem.</td> <td>CEP Complem. CEP</td> <td>Posição (123 125)</td> <td>Alfa</td> </tr> <tr> <td>Estado</td> <td>Sigla do Estado</td> <td>Posição (126 127)</td> <td>Alfa</td> </tr> </table> <p>Informação 12</p> <p>Para o tipo “forma de lançamento” igual ao PIX, usar campo como:</p> <p style="text-align: center;">Identificação do favorecido – chave de endereçamento Pix Email ou Telefone ou Chave Aleatória Posição (128 226) Alfa</p> <p>Para os demais, usar como:</p> <table border="0" style="width: 100%;"> <tr> <td>Vencimento</td> <td>Data do Vencimento (Nominal)</td> <td>128</td> <td>135</td> <td>Num</td> </tr> <tr> <td>Valor Docum.</td> <td>Valor do Documento (Nominal)</td> <td>136</td> <td>150</td> <td>Num</td> </tr> <tr> <td>Abatimento</td> <td>Valor do Abatimento</td> <td>151</td> <td>165</td> <td>Num</td> </tr> <tr> <td>Desconto</td> <td>Valor do Desconto</td> <td>166</td> <td>180</td> <td>Num</td> </tr> <tr> <td>Mora</td> <td>Valor da Mora</td> <td>181</td> <td>195</td> <td>Num</td> </tr> <tr> <td>Multa</td> <td>Valor da Multa</td> <td>196</td> <td>210</td> <td>Num</td> </tr> <tr> <td>Cód/Doc. Favorec.</td> <td>Código/Documento do Favorecido</td> <td>211</td> <td>225</td> <td>Alfa</td> </tr> <tr> <td>Aviso</td> <td>Aviso ao Favorecido</td> <td>226</td> <td>226</td> <td>Num</td> </tr> </table>	Número	Nº do Local	Posição (68 72)	Num	Complemento	Casa, Apto, Etc	Posição (73 87)	Alfa	Bairro	Bairro	Posição (88 102)	Alfa	Cidade	Nome da Cidade	Posição (103 117)	Alfa	CEP	CEP	Posição (118 122)	Num	Complem.	CEP Complem. CEP	Posição (123 125)	Alfa	Estado	Sigla do Estado	Posição (126 127)	Alfa	Vencimento	Data do Vencimento (Nominal)	128	135	Num	Valor Docum.	Valor do Documento (Nominal)	136	150	Num	Abatimento	Valor do Abatimento	151	165	Num	Desconto	Valor do Desconto	166	180	Num	Mora	Valor da Mora	181	195	Num	Multa	Valor da Multa	196	210	Num	Cód/Doc. Favorec.	Código/Documento do Favorecido	211	225	Alfa	Aviso	Aviso ao Favorecido	226	226	Num	
Número	Nº do Local	Posição (68 72)	Num																																																																			
Complemento	Casa, Apto, Etc	Posição (73 87)	Alfa																																																																			
Bairro	Bairro	Posição (88 102)	Alfa																																																																			
Cidade	Nome da Cidade	Posição (103 117)	Alfa																																																																			
CEP	CEP	Posição (118 122)	Num																																																																			
Complem.	CEP Complem. CEP	Posição (123 125)	Alfa																																																																			
Estado	Sigla do Estado	Posição (126 127)	Alfa																																																																			
Vencimento	Data do Vencimento (Nominal)	128	135	Num																																																																		
Valor Docum.	Valor do Documento (Nominal)	136	150	Num																																																																		
Abatimento	Valor do Abatimento	151	165	Num																																																																		
Desconto	Valor do Desconto	166	180	Num																																																																		
Mora	Valor da Mora	181	195	Num																																																																		
Multa	Valor da Multa	196	210	Num																																																																		
Cód/Doc. Favorec.	Código/Documento do Favorecido	211	225	Alfa																																																																		
Aviso	Aviso ao Favorecido	226	226	Num																																																																		
<p>G102</p>	<p>Chave de Pagamento</p> <ul style="list-style-type: none"> • Obrigatório, sendo: • URL para QR-CODE Dinâmico • Chave de endereçamento para QR-CODE Estático <p>TXID (atenção: devido as 240 posições do layout CNAB o TXID possui o limitador de 30 posições)</p> <ul style="list-style-type: none"> • Opcional 																																																																					
<p>G103</p>	<p>Tipo de Chave DICT</p>																																																																					

Domínio:

- '1' = CPF
- '2' = CNPJ
- '3' = Celular
- '4' = e-mail
- '5' = EVP – chave aleatória

H – Empréstimo por Consignação

H001	Código de Averbação do Banco na Empresa/Órgão (Rubrica)- Opcional Código que identifica o Banco consignatário para a empresa/órgão	H001
H002	Mês de competência da Folha de Pagamentos Informa o mês de competência da folha de pagamento a ser consignada	H002
H003	Ano de Competência da Folha de Pagamento Informa o ano de competência da folha de pagamento a ser consignada	H003
H004	Código de Unidade Administrativa (opcional) Informação do Código da Unidade Administrativa de lotação do(s) mutuário(s). Se for utilizada no Header de Lote irá determinar que os registros detalhes pertencem a esta Unidade Administrativa	H004
H005	Status do Grupo de Mutuário Define que no mesmo Lote constarão somente mutuários com o mesmo status (vide status do mutuário H008) Caso não seja informado, no mesmo lote poderão constar mutuários com status diferente.	H005
H006	Número do CPF do Mutuário Informação do Cadastro de Pessoa Física (CPF) do Mutuário	H006
H007	Identificação do Mutuário na Empresa/Órgão Código Fornecido pela Empresa/Órgão Público que identifica o Mutuário. Ex. Número Funcional, Matrícula, Número do Benefício (INSS), etc. Para o INSS este campo devera ser preenchido com dez (10) caracteres numéricos a esquerda e dois (2) brancos em complemento a direita.	H007
H008	Status do Mutuário Informações sobre o Mutuário '1' Ativo '2' Inativo '3' Pensionista	H008
H009	Regime de Contratação do Mutuário '1' CLT '2' Estatutário '3' Temporário	H009
H010	Situação Sindical do Mutuário '1' Sindicalizado '2' Não Sindicalizado	H010
H011	Comprometimento da Verba Rescisória '1' Sim '2' Não	H011
H012	Valor da Margem	H012

	No evento de Consulta Margem – será informado o Valor da margem disponível No evento de Confirmação de Averbação – será informado o Valor Averbado. Caso não seja averbado, poderá ser informada a margem disponível.	
H013	Identificador do Sindicato Raiz de CNPJ da Entidade Sindical	H013
H014	Identificação da Central Sindical Código Estabelecido para identificar a Central Sindical '1' CUT '2' CGT '3' Força Sindical '4' Outros	H014
H015	Tipo da Operação Código que define a operação de crédito solicitada pelo mutuário '1' Financiamento '2' Empréstimo '3' Arrendamento Mercantil '4' Outros '5' Devolução de Glosa '7' Empréstimo Viaje Mais	H015
H016	Dia do Vencimento da Parcela Na manutenção indica o dia do Vencimento da Parcela Consignada Na Averbação indica o início do desconto	H016
H017	Mês Vencimento da Parcela Na manutenção da consignação indica o mês do Vencimento da Parcela Consignada Na Averbação indica o mês de início do desconto Na manutenção indica o mês de início da validade Na Glosa informa o mês da parcela glosada	H017
H018	Ano do Vencimento da Parcela Na manutenção da consignação indica o ano do Vencimento da Parcela Consignada Na Averbação indica o ano de início do desconto Na manutenção indica o ano de início da validade Na Glosa informa o ano da parcela glosada	H018
H019	Nº da Parcela a ser Consignada Nº da Parcela considerada na consignação pela Empresa/Órgão na Folha de Pagamento do Mutuário. No tipo de serviço averbação e manutenção este campo não deverá ser informado	H019
H020	Qt. Parcelas do Contrato Quantidade de Parcelas do contrato de Consignação No tipo de serviço Glosa e manutenção da consignação este campo não deverá ser informado	H020
H021	Data de Início do Contrato Data de Início do Contrato firmado com o mutuário	H021

H022	Data de Fim do Contrato Data de Fim do Contrato Firmado com o Mutuário. Para o INSS, na Glosa será informado a Data de Início da Validade do Credito.	H022
H023	Valor Total Liberado Na averbação o Valor total do Empréstimo por Consignação Liberado para o Mutuário	H023
H024	Valor Total Da Operação Na averbação o Valor total da Operação de Crédito considerando todos os encargos	H024
H025	Valor Total da Parcela Valor total da Parcela a ser consignada em Folha de Pagamento / Benefício	H025
H026	Valor Total do Saldo Devedor Valor total do Empréstimo a ser consignada, considera inclusive o mês corrente	H026
H027	Identificador do Contrato no Banco Código que identifica o contrato de consignação com o mutuário dentro do Banco	H027
H028	Quantidade de Contratos no Banco Quantidade de contratos que o mesmo mutuário mantém junto à instituição financeira	H028
H029	Valor da contraprestação Valor do pagamento correspondente ao arrendamento propriamente dito, ou seja, a remuneração pela utilização do bem arrendado.	H029
H030	Valor Residual Garantido Importância previamente acertada entre arrendador e arrendatário para fins do arrendatário exercer o direito da opção no final do contrato. Ao final do contrato o arrendatário terá as seguintes opções: compra do bem, renovação do contrato e devolução do bem.	H030
H031	Tipo Residual Garantido Antecipado – integralmente no ato da operação; Parcelado – número igual à contraprestação; Final – integralmente no vencimento do contrato.	H031
H032	Total de Parcelas Enviadas Total de Parcelas enviadas no Lote, que deverão ser consignadas em folha pela empresa/órgão público. Utilizado para averbação e para a glosa	H032
H033	Total dos Valores das Parcelas Valor total das parcelas enviadas no Lote, que deverão ser consignadas em folha pela empresa/órgão público. Utilizado para averbação e para a glosa	H033
H034	Total de Parcelas Consignadas Total de Parcelas que foram consignadas pela empresa/órgão público	H034
H035	Total dos Valores das Parcelas Consignadas Valor Total das Parcelas que foram consignadas pela empresa/órgão público	H035
H036	Total de Parcelas não Consignadas Total de Parcelas que não foram consignadas pela empresa/órgão público	H036

H037	Total dos Valores das Parcelas não Consignadas Valor Total das Parcelas que não foram consignadas pela empresa/órgão público	H037
H038	Qtde de Margens consultadas/averbadas Total de Margens Informadas no Lote pela empresa/órgão público	H038
H039	Somatório dos Valores de Margens consultadas/averbadas Valor das Margens informadas no Lote pela Empresa/Órgão Público	H039
H040	Previsão Total de CPMF Valor Total Previsto para provisionamento das parcelas a serem consignadas	H040
H041	Numero seqüencial do Lote Número seqüencial adotado e controlado pelo responsável pela geração do Lote para ordenar a disposição dos Lotes encaminhados por tipo de serviço. Evoluir um número seqüencial a cada header de Lote	H041
H042	Modalidade de Averbação INSS Indica a modalidade da averbação. 1- Consignado (desconto pelo INSS) 2- Vinculado (retenção pela Instituição Financeira) 3- Obs.: Campo exclusivo para o INSS.	H042

I - Compropr

I001	Número do Contrato de Financiamento Número do contrato de financiamento de comprar, atribuído pelo Banco.	I001
I002	Número da Nota Fiscal/Fatura ou Duplicata Número adotado e controlado pelo Cliente, para identificar o documento que está sendo pago. Poderá conter número de duplicata, no caso de cobrança de duplicatas; número da apólice, no caso de cobrança de seguros, etc.	I002
I003	Data da Emissão do Número da Nota Fiscal/Fatura/Duplicata Corresponde à data em que foi fechada a transação comercial entre o cliente e seu fornecedor.	I003
I004	Regime de Encargos Financeiros Define o regime de encargos financeiros. 1 - Pré-fixado 2 - Pósfixado	I004
I005	Modalidade de Encargos Financeiros - Pós-fixados Código adotado para especificar a modalidade de encargos pósfixados Domínio: '01' = CDI + sobretaxa mensal '02' = Percentual do CDI '03' = Variação Cambial	I005
I006	Taxa de Juros Percentua/Taxal de juros definido pelo Banco.	I006
I007	Forma de Reposição Define a forma de reposição do comprar 1 - Parcela única 2 - Reposição em parcelas 3 - Encargos antecipados 4 - Crédito rotativo	I007
I008	Metodologia de cálculo dos encargos Define a metodologia de cálculo dos encargos financeiros 1 - PRICE 2 - SAC 3 - Americano 4 - Parcela Única	I008
I009	Data do Primeiro Vencimento da Parcela Data do primeiro vencimento da Parcela do Comprar. Utilizar o formato DDMMAAAA, onde: DD = dia MM = mês AAAA = ano	I009

I010	Data de Vencimento Última Parcela Data de vencimento final da última parcela. Utilizar o formato DDMMAAAA, onde: DD = dia MM = mês AAAA = ano	I010
I011	Tipo de Vencimento das Parcelas Código adotado pela FEBRABAN para identificar o prazo ou a data do vencimento da parcela. Domínio: '1' = Fixo: Pela quantidade de parcelas e o vencimento inicial e final, define-se o prazo de cada vencimento '2' = Variável: A data de vencimento deverá ser informada parcela a parcela	I011
I012	Periodicidade do Prazo de Vencimento Diferença em dias entre o vencimento das parcelas. Obrigatório somente para tipo de vencimento Fixo.	I012
I013	Quantidade de Parcelas Número de prestações contratadas no financiamento.	I013
I014	Nosso-Numero Corresponde ao número do título atribuído pelo banco, relativa à parcela (por ocasião do registro ou pagamento), de acordo com a FORMA DE PAGAMENTO (por Boleto de Pagamento ou débito em c/c	I014
I015	Forma de Pagamento Código adotado para identificar a maneira pela qual o financiamento será quitado. Domínio: '0' = Boleto de Pagamento '1' = Débito C/C Comprador	I015
I016	Valor de Encargos da Operação Valor total dos encargos incidentes sobre a operação de Compror	I016
I017	Forma de Pagamento do IOF Código adotado que identifica a forma de pagamento de IOF. Domínio: '0' = Debitado no ato '1' = Financiada	I017
I018	Valor de Resgate	I018

	Valor de resgate da operação de Compror.	
I019	Valor do Juros de Mora / Comissão de Permanência Valor acrescido pelo Banco, por atraso no pagamento da parcela.	I019
I020	Valor do IOF sobre atraso Valor complementar referente ao IOF no período ocorrido entre o vencimento e o pagamento.	I020
I021	Número da Parcela Número adotado para identificar a seqüência da parcela.	I021
I022	Valor da Parcela Paga Valor da parcela paga.	I022
I023	Data de Vencimento da Parcela Corresponde a data de vencimento da parcela	I023

K - Custódia de Cheques

K001	Códigos das Ocorrências – Lote Código adotado pela FEBRABAN para identificar as ocorrências relacionadas com o Header e Trailer de Lote. Pode-se informar até 5 ocorrências simultaneamente, cada uma delas com dois dígitos, conforme relação abaixo. Domínio: '00' = Remessa aceita '01' = Banco Inválido '02' = Lote inválido '03' = Lote sequência errada '04' = Registro inválido '05' = Tipo de operação inválido '06' = Tipo de serviço inválido '07' = Versão do lay-out no arquivo inválida '08' = Convênio com a Empresa inexistente/inválido '09' = Quantidade de registros no lote inválido '10' = Somatório do valor dos cheques inválido '11' = Quantidade de cheques inválida '12' = Agência/conta corrente com a Empresa inexistente/inválido '13' = Agência/conta/DV inválido '14' = Nome da empresa não informado	K001
K002	Tipo de Movimento Remessa/Retorno Código adotado para identificar o tipo de movimentação enviado nos registros do arquivo remessa/retorno. Domínio: Na Remessa : '01' = Inclusão '02' = Alteração '03' = Exclusão '04' = Sinistro No Retorno : '05' = Cheques em carteira (em ser) '06' = Cheque depositado/ enviado para compensação '07' = Cheque devolvido (a primeira ocorrência corresponderá ao motivo da devolução) '08' = Cheque liquidado '09' = Cheque a ser depositado/enviado para a compensação na data boa '11' = Inclusão Confirmada '12' = Alteração Confirmada '13' = Exclusão Confirmada '14' = Sinistro Confirmado '21' = Inclusão Rejeitada '22' = Alteração Rejeitada '23' = Exclusão Rejeitada '24' = Sinistro Rejeitado Obs.: Movimentos de Retorno de tipos 07, 11 a 14 e 21 a 24 podem conter informações complementares no campo Códigos das Ocorrências - Detalhe.	K002
K003	Código da Finalidade do Movimento Código adotado pela FEBRABAN, para identificar a finalidade do movimento de cheques (Custódia / Depósito à Vista). Domínio: '00' = Cheque a Vista	K003

	<p>'01' = Custódia Simples '02' = Carteira Descontada '03' = Carteira Cauçionada '04' = Carteira Vinculada</p>	
K004	<p>Forma de Entrada de Dados do Cheque</p> <p>Código adotado pela FEBRABAN para identificar como foi feita a captura de dados do cheque.</p> <p>Domínio:</p> <p>'1' = CMC7 (captura de informações da banda magnética) '2' = Linha 1 (digitação dos dados pré-impessos na primeira linha do cheque)</p>	K004
K005	<p>Identificação do Cheque</p> <p>Identificação do cheque do emitente.</p> <p>Para Forma de Entrada de Dados = CMC7</p> <p>XBBBAAAAXPPPNNNNN5XGCCCCCCCCCDX, onde:</p> <p>X = Controle BBB = Código do Banco AAAA = Código da Agência V = Dígito Verificador de (Cód.da Câmara de Compensação + Nro do Cheque+Código de Depósito a Vista) onde Código de Depósito a Vista= 5 X = Controle PPP = Código da Câmara de Compensação NNNNNN = Número do Cheque 5 = Fixo (Depósito a vista) X = Controle G = Dígito Verificador de (Código do Banco + Código da Agência) CCCCCCCCCC = Número da Conta Corrente D = Dígito Verificador do Número da Conta Corrente X = Controle</p> <p>Para Forma de Entrada de Dados = Linha 1</p> <p>PPPBBAUCCCCCCCCDNNNNNT, onde</p> <p>PPP = Código da Câmara de Compensação (3 dígitos) BBB = Código do Banco (3 dígitos) AAAA = Código da Agência (4 dígitos) U = Campo C1 da Linha 1 do cheque (1 dígito) CCCCCCCCCC = Número da Conta Corrente (10 dígitos) D = Campo C2 da Linha 1 do cheque (1 dígito) NNNNNN = Número do Cheque (6 dígitos) T = Campo C3 da linha 1 do cheque (1 dígito)</p>	K005
K006	<p>Tipo de Inscrição do Emitente</p> <p>Código que identifica o tipo de inscrição da Empresa ou Pessoa Física, emitente do cheque, perante uma instituição governamental.</p> <p>Domínio:</p> <p>'1' = CPF '2' = CNPJ</p>	K006

K007	Número de Inscrição do Emitente Número de inscrição da Empresa ou Pessoa Física, emitente do cheque, perante uma instituição governamental.	K007
K008	Valor do Cheque Valor nominal do cheque, expresso em moeda corrente.	K008
K009	Data da Captura do Cheque no Cliente Data da captura dos dados do cheque, no cliente. Utilizar o formato DDMMAAAA, onde: DD = Dia MM = Mês AAAA = Ano	K009
K010	Data para Depósito do Cheque Data em que o cheque deverá ser depositado. Utilizar o formato DDMMAAAA, onde: DD = Dia MM = Mês AAAA = Ano	K010
K011	Data Prevista para Débito/Crédito Para Depósito à Vista / Custódia Simples: Data de disponibilização do crédito referente ao cheque. Para Carteira Descontada: Data de liberação do crédito em conta corrente, referente a operação. Para cheque devolvido: Data do débito referente à devolução do cheque. Utilizar o formato DDMMAAAA, onde: DD = Dia MM = Mês AAAA = Ano Informado somente no Retorno.	K011
K012	Número Atribuído pelo Cliente (Seu Número) Número atribuído e controlado pelo Cliente para identificar o cheque.	K012
K013	Código da Agência para Devolução Código da Agência para onde o cheque deverá ser devolvido. Informado somente quando a Agência/Conta for diferente da Agência/Conta de Depósito.	K013

K014	Número da Conta para Devolução Número da Conta Corrente para onde o cheque deverá ser devolvido. Informado somente quando a Agência/Conta for diferente da Agência/Conta de Depósito.	K014
K015	Valor de Juros Op Empréstimo Valor de Juros incidentes no cheque para a operação de crédito com cheque pré-datado, expresso em moeda corrente. Informado somente no Retorno.	K015
K016	Valor de IOF Op Empréstimo Valor de IOF incidente no cheque para a operação de crédito com cheque pré-datado, expresso em moeda corrente. Informado somente no Retorno.	K016
K017	Valor Outros Encargos Op Empréstimo Valor de Outros Encargos incidentes no cheque para a operação de crédito com cheque pré-datado, expresso em moeda corrente. Informado somente no Retorno.	K017
K018	Número do Contrato Op Empréstimo Número do Contrato de Operações de Empréstimo (das Operações de Crédito com cheque pré-datado).	K018
K019	Taxa de Juros Op Empréstimo Taxa de juros acordada entre as partes no Contrato de Operações de Empréstimo (das Operações de Crédito com cheque pré-datado).	K019
K020	Códigos das Ocorrências - Detalhe Código adotado pela FEBRABAN para identificar as ocorrências relacionadas ao registro Detalhe. Pode-se informar até 5 ocorrências simultaneamente, cada uma delas com dois dígitos. Domínio: ‘01’ = Banco do controle inválido ‘02’ = Lote inválido ‘03’ = Registro inválido ‘04’ = Segmento inválido ‘05’ = Tipo de movimento inválido ‘06’ = Código da finalidade inválida ‘07’ = Forma de entrada inválida ‘08’ = CMC7/Linha1 inválida ‘09’ = Cheque em duplicidade no arquivo ‘10’ = Tipo/Número de inscrição do emitente inválido ‘11’ = Valor do cheque inválido ‘12’ = Data para depósito inválida ‘13’ = Data da captura no cliente inválida ‘14’ = Agência/Conta para devolução inválida ‘15’ = Banco não cadastrado na COMPE ‘16’ = Agência não cadastrada na COMPE ‘17’ = Conta do cheque (no mesmo Banco) inválido ‘18’ = Cheque não aceito para desconto	K020

	<p>'19' = Cheque não aceito para caução '20' = Cheque acatado com divergência de valor '21' = Cheque acatado com divergência de data para depósito '22' = Cheque acatado com divergência de CPJ/CNPJ do emitente</p> <p>Obs: Para Tipo de Movimento = 7 (Cheque Devolvido), a primeira ocorrência conterá o motivo da devolução indicado pela Compensação (COMPE).</p>	
K021	Valor Total dos Cheques do Lote Valor da somatória dos valores dos cheques enviados no lote do arquivo.	K021
K022	Quantidade de Cheques do Lote Quantidade de registros Detalhe (Tipo de registro = 3) enviados no lote do arquivo.	K022
K023	Valor Total de Juros Valor correspondente à somatória dos Valores de Juros informados nos registros Detalhe contidos no lote. Informado somente no Retorno.	K023
K024	Valor Total de IOF Valor correspondente à somatória dos Valores de IOF informados nos registros Detalhe contidos no lote. Informado somente no Retorno.	K024
K025	Valor Total de Outros Encargos Valor correspondente à somatória dos Valores de Outros Encargos informados nos registros Detalhe contidos no lote. Informado somente no Retorno.	K025

L - Pagamento de Títulos em Cobrança

L001	Somatória dos Valores Valor obtido pela somatória dos valores de pagamento dos registros de detalhe (Registro = '3' / Código de Segmento = 'J').	L001
L002	Valor do Desconto + Abatimento Valor de desconto (bonificação) sobre o valor nominal do documento, somado ao Valor do abatimento concedido pelo Beneficiário, expresso em moeda corrente.	L002
L003	Valor da Mora + Multa Valor do juros de mora somado ao Valor da multa, expresso em moeda corrente.	L003

N – Pagamento de Tributos e Impostos

N001	Código de Barras Refere-se ao código de barras capturado por leitora ótica (informação na parte superior direita e/ou no centro da parte inferior do documento). Se capturado por digitação da representação numérica constante nos boxes localizados na parte superior do código de barras, atentar para a checagem do dígito verificador dos campos, e converter para código de barras.	N001
N002	Código da Receita do Tributo Identifica o código de receita do tributo / imposto. Este código deve ser obtido nas agências da Secretaria da Receita Federal ou através do site http://www.receita.fazenda.gov.br . Para a GPS deve ser obtido através do “Manual de Preenchimento da GPS”, que pode ser encontrado no site do INSS através do endereço http://www.mpas.gov.br . Observação: Para situações em que a empresa está enquadrada no “SIMPLES” para pagamento de DARF, o código da Receita é único (“6106”)	N002
N003	Tipo de Identificação do Contribuinte Considerar todos OS TIPOS de identificação possíveis <ul style="list-style-type: none">• CNPJ = 1• CPF = 2• NIT / PIS / PASEP = 3 (este é o código existente no CNAB que identifica PIS / PASEP)• CEI = 4• NB = 6• Nº do Título = 7• DEBCAD = 8• REFERÊNCIA = 9	N003
N004	Identificação do Contribuinte Codigo identificador do contribuinte de acordo com a informação do Tipo de Identificação.	N004
N005	Código de Identificação do Tributo Sugestão : Utilizar os mesmos códigos de Forma de Lançamento Tributos Federais <ul style="list-style-type: none">• ‘16’ = Tributo - DARF Normal• ‘18’ = Tributo - DARF Simples• ‘17’ = Tributo - GPS (Guia da Previdência Social)• ‘21’ = Tributo – DARJ• ‘25’ = Tributo – IPVA• ‘26’ = Tributo – Licenciamento• ‘27’ = Tributo – DPVAT	N005

	<p>Tributos Estaduais:</p> <ul style="list-style-type: none">• '22' = Tributo - GARE-SP ICMS• '23' = Tributo - GARE-SP DR• '24' = Tributo - GARE-SP ITCMD <p>Tributos Municipais:</p> <ul style="list-style-type: none">• '19' = Tributo - IPTU – Prefeituras	
N006	Período de Referência / Competência Mês e ano de referência / competência do tributo. Utilizar o formato MMAAAA, onde: MM = mês AAAA = ano	N006
N007	Valor da Atualização Monetária Valor da atualização Monetária	N007
N008	Período de Apuração Dia, Mês e ano de apuração do tributo. Utilizar o formato DDMMAAAA, onde: DD = dia MM = mês AAAA = ano	N008
N009	Número de Referência Número de Referência do Tributo	N009
N010	Valor da Receita Bruta Acumulada Valor da Receita Bruta Acumulada	N010
N011	Percentual sobre a Receita Bruta Acumulada Percentual sobre a receita bruta acumulada	N011
N012	Inscrição Estadual / Código do Município / Número Declaração Número da Inscrição Estadual / Código do Município / Número Declaração	N012
N013	Dívida Ativa / Número da Etiqueta Código da Dívida Ativa / Número da Etiqueta do Tributo	N013
N014	Número da Parcela / Notificação Número da Parcela / Notificação do Tributo	N014
N015	Exercício Ano de apuração do tributo. Utilizar o formato AAAA, onde: AAAA = ano	N015

N016	Renavam Código do Renavam do veículo. A partir de 01.04.2013, independentemente da quantidade de dígitos do Renavam, deverá ser utilizado o campo “Novo Renavam” que já está adequado a expansão do código implementada pelo DENATRAN.	N016
N017	Município Código do Município Arrecadador	N017
N018	Placa do Veículo Placa do veículo. Utilizar o formato LLLNNNN, onde: LLL = Letras NNNN = Números	N018
N019	Opção de Pagamento <ul style="list-style-type: none">• 1 = Parcela Única com Desconto• 2 = Parcela Única sem Desconto• 3 = Parcela Nº 1• 4 = Parcela Nº 2• 5 = Parcela Nº 3• 6 = Parcela Nº 4• 7 = Parcela Nº 5• 8 = Parcela Nº 6 OBS.: Para as Formas de Lançamento = 16 (Licenciamento) e 17 (DPVAT) é obrigatório utilizar o código = 5	N019
N020	Opção de Retirada do CRVL <ul style="list-style-type: none">• 1 = Correio• 2 = DETRAN / CIRETRAN	N020
N021	Identificador Campo identificador do Fundo de Garantia	N021
N022	Origem Número do Documento Origem	N022
N023	Número Sequencial do Registro Complementar Número sequencial do registro de informações complementares do tributo. Definir junto ao seu banco o limite máximo da quantidade deste tipo de registro.	N023
N024	Tipo de Informação Identifica a forma de utilização dos dados contidos nos campos de Informação 1 e 2, a saber : ‘1’ = Para uso da empresa (o banco não irá validar e nem tratar estes dados)	N024

	'2' = Para emissão na guia do tributo (estes dados serão impressos no documento na mesma ordem informada, sendo cada campo de informação uma linha de detalhe) '9' = Para uso da Informação Complementar de Tributo	
N025	Informação Complementar 1 e 2 Uso livre pela empresa, a ser utilizado de acordo com o TIPO DE INFORMAÇÃO	N025
N026	Informação Complementar de Tributo Uso complementar para pagamento de Tributos	N026
N027	Identificador de Tributo '01' = FGTS	N027
N028	Lacre do Conectividade Social Número existente no protocolo de envio de arquivos Conectividade Social. Para maiores informações , consultar o site do órgão gestor do FGTS, através do site www.caixa.gov.br	N028
N029	Dígito do Lacre do Conectividade Social Dígito para verificação do lacre do Conectividade Social	N029

P - Pagamento Através de Crédito em Conta, Cheque, OP, DOC, TED ou Pagamento com Autenticação

P001	Código da Câmara Centralizadora Código adotado pela FEBRABAN, para identificar qual Câmara de Centralizadora será responsável pelo processamento dos pagamentos . Preencher com o código da Câmara Centralizadora para envio do DOC. Domínio: '018' = TED (STR,CIP) '700' = DOC (COMPE) '988' - TED (STR/CIP) – Utilizado quando for necessário o envio de TED utilizando o código ISPB da Instituição Financeira Destinatária. Neste caso é obrigatório o preenchimento do campo “Código ISPB” – Campo 26.3B, do Segmento de Pagamento, conforme descrito na Nota P015. '009' – PIX (SPI)	P001
P002	Código do Banco do Favorecido Código fornecido pelo Banco Central para identificação na Câmara de Compensação, do Banco do Favorecido.	P002
P003	Data Real da Efetivação do Lançamento Data de efetivação do Pagamento. A ser preenchido quando arquivo for de retorno (Código=2 no Header de Arquivo) e referir-se a uma confirmação de lançamento. Utilizar o formato DDMMAAAA, onde: DD = dia MM = mês AAAA = ano	P003
P004	Valor Real da Efetivação do Pagamento Valor de efetivação do Pagamento, expresso em moeda corrente. A ser preenchido quando arquivo for de retorno (Código=2 no Header de Arquivo) e referir-se a uma confirmação de lançamento.	P004
P005	Complemento do Tipo de Serviço Código adotado pela FEBRABAN para identificação da finalidade do DOC (Documento de Ordem de Crédito). Domínio: '01' = Crédito em Conta '02' = Pagamento de Aluguel/Condomínio '03' = Pagamento de Duplicata/Títulos '04' = Pagamento de Dividendos '05' = Pagamento de Mensalidade Escolar '06' = Pagamento de Salários '07' = Pagamento a Fornecedores '08' = Operações de Câmbios/Fundos/Bolsa de Valores	P005

	<p>'09' = Repasse de Arrecadação/Pagamento de Tributos '10' = Transferência Internacional em Real '11' = DOC para Poupança '12' = DOC para Depósito Judicial '13' = Outros '16' = Pagamento de bolsa auxílio '17' = Remuneração à cooperado '18' = Pagamento de honorários '19' = Pagamento de prebenda (Remuneração a padres e sacerdotes)</p>	
P006	<p>Aviso ao Favorecido</p> <p>Código adotado pela FEBRABAN para identificar a necessidade de emissão de aviso de pagamento ao Favorecido.</p> <p>Domínio:</p> <p>'0' = Não Emite Aviso '2' = Emite Aviso Somente para o Remetente '5' = Emite Aviso Somente para o Favorecido '6' = Emite Aviso para o Remetente e Favorecido '7' = Emite Aviso para o Favorecido e 2 Vias para o Remetente</p>	P006
P007	<p>Somatória dos Valores</p> <p>Valor obtido pela somatória dos valores de crédito dos registros de detalhe (Registro = '3' / Código de Segmento = 'A').</p>	P007
P008	<p>Código / Documento do Favorecido</p> <p>Número ou Código de documento para identificar o Favorecido.</p> <p>O conteúdo deste campo não sofrerá nenhum tratamento por parte do Banco.</p>	P008
P009	<p>Data do Pagamento</p> <p>Data do pagamento do compromisso. Obrigatório para o Pix</p> <p>Utilizar o formato DDMMAAAA, onde:</p> <p>DD = dia MM = mês AAAA = ano</p>	P009
P010	<p>Valor do Pagamento</p> <p>Valor do pagamento, expresso em moeda corrente. Obrigatório para o Pix</p>	P010
P011	<p>Código de Finalidade da TED</p> <p>Código adotado pelo Banco Central para identificar a finalidade da TED. Utilizar os códigos de finalidade cliente, disponíveis no site do Banco Central do Brasil (www.bcb.gov.br), Sistema de Pagamentos Brasileiro, Transferência de Arquivos, Dicionários de Domínios para o SPB.</p>	P011
P012	<p>Código da UG Centralizadora</p> <p>Uso exclusivo para Pagamentos de Salários dos servidores, pelo SIAPE</p>	P012
P013	<p>Código Finalidade Complementar</p> <p>Código adotado para complemento da finalidade pagamento. A forma de utilização deverá ser acordada entre banco e cliente.</p>	P013
P014	<p>Indicativo de Forma de Pagamento</p> <p>Possibilitar ao Pagador, mediante acordo com o seu Banco de Relacionamento, a forma de pagamento do compromisso.</p>	P014

	01 - Débito em Conta Corrente 02 – Débito Empréstimo/Financiamento 03 – Débito Cartão de Crédito	
P015	Código ISPB da Instituição Financeira Código Adotado pelo Banco Central para identificação das instituições financeiras no Sistema de Pagamentos Brasileiro. A informação do Código ISPB é obrigatória quando for necessário o envio de TED para instituição financeira que não possui código COMPE. A informação do código ISPB pode ser obtida por meio do seguinte site: www.bacen.gov.br - Início - Sistema de Pagamentos Brasileiro - STR - Sistema de Transferência de Reservas - Relação de participantes do STR	P015
P016	Número Conta Pagamento Creditada Número adotado para identificar contas em Instituições de Pagamento, permitindo a transferência de uma conta corrente para uma conta de pagamento.	P016

V - Vendedor

V001	Data do Financiamento Data do Fechamento da operação de Vendedor. Utilizar o formato DDMMAAAA, onde: DD = dia MM = mês AAAA = ano	V001
V002	Código de Movimento Remessa Código adotado pela FEBRABAN, para identificar o tipo de movimentação enviado nos registros do arquivo de remessa. Cada Banco definirá os campos a serem alterados para o código de movimento '31' Domínio: '01' = Entrada de Títulos '02' = Pedido de Baixa '04' = Concessão de Abatimento '05' = Cancelamento de Abatimento '06' = Alteração de Vencimento '07' = Concessão de Desconto '08' = Cancelamento de Desconto '12' = Confirmação de Repactuação '31' = Alteração de Outros Dados '41' = Alteração de Dados do Comprador '42' = Alteração de Dados do Título	V002
V003	Código de Movimento Retorno Código adotado pela FEBRABAN, para identificar o tipo de movimentação enviado nos registros do arquivo de retorno. Os códigos de movimento '03', '26' e '30' estão relacionados com a descrição V010-A. Os códigos de movimento '06', '09' e '17' estão relacionados com a descrição V010-C. Domínio: '02' = Entrada Confirmada '03' = Entrada Rejeitada '06' = Liquidação '07' = Confirmação do Recebimento da Instrução de Desconto '08' = Confirmação do Recebimento do Cancelamento da Instrução de Desconto '09' = Baixa '10' = Confirmação do Recebimento da Instrução de Repactuação '12' = Confirmação do Recebimento da Instrução de Abatimento '13' = Confirmação do Recebimento do Cancelamento da Instrução de Abatimento '14' = Confirmação do Recebimento da Instrução de Alteração de Vencimento '17' = Liquidação após Baixa ou Liquidação Título não Registrado '26' = Instrução Rejeitada '27' = Confirmação do Pedido de Alteração de Outros Dados '30' = Alteração de Dados Rejeitada '36' = Concentração (Será informado apenas no arquivo retorno dos dados do Comprador)	V003

	'37' = Títulos debitados a Empresa após o término da carência '38' = Títulos pagos em atraso creditados a Empresa	
V004	Ramo de Atividade Campo que identifica o tipo de atividade social do Comprador perante a Receita Federal.	V004
V005	Forma de Pagamento Código adotado para identificar a maneira pela qual o financiamento será quitado. Domínio: '0' = Boleto de Pagamento '1' = Débito C/C Comprador '2' = Débito C/C Fornecedor '3' = Pagamento via DOC pelo Comprador '4' = Pagamento via DOC pelo Fornecedor	V005
V006	Quantidade de Parcelas Número de prestações contratadas no financiamento.	V006
V007	Número do Contrato de Financiamento Número do contrato de financiamento de vendedor, atribuído pelo Banco.	V007
V008	Data de Vencimento Última Parcela Data de vencimento final título de vendedor ou última parcela. Utilizar o formato DDMMAAAA, onde: DD = dia MM = mês AAAA = ano	V008
V009	Tipo de Vencimento das Parcelas Código adotado pela FEBRABAN para identificar o prazo ou a data do vencimento da parcela. Domínio: '1' = Fixo: Pela quantidade de parcelas e o vencimento inicial e final, define-se o prazo de cada vencimento '2' = Variável: A data de vencimento deverá ser informada parcela a parcela	V009
V010	Motivo da Ocorrência Código adotado pela FEBRABAN para identificar as ocorrências (rejeições, tarifas, custas, liquidação e baixas) em registros detalhe de títulos de vendedor. Domínio: A - Códigos de rejeições de '01' a '127' associados aos códigos de movimento '03', '26' e '30' (Descrição V003) '01' = Código do Banco Inválido '02' = Código do Registro Detalhe Inválido '03' = Código do Segmento Inválido '04' = Código de Movimento Não Permitido para Carteira '05' = Código de Movimento Inválido '06' = Tipo/Número de Inscrição do Beneficiário Inválidos	V010

'07' = Agência/Conta/DV Inválido
'08' = Nosso Número Inválido
'09' = Nosso Número Duplicado
'10' = Carteira Inválida
'11' = Forma de Cadastramento do Título Inválido
'12' = Tipo de Documento Inválido
'13' = Identificação da Emissão do Boleto de Pagamento Inválida
'14' = Identificação da Distribuição do Boleto de Pagamento Inválida
'15' = Características da Cobrança Incompatíveis
'16' = Data de Vencimento Inválida
'17' = Data de Vencimento Anterior a Data de Emissão
'18' = Vencimento Fora do Prazo de Operação
'19' = Título a Cargo de Bancos Correspondentes com Vencimento Inferior a XX Dias
'20' = Valor do Título Inválido
'21' = Espécie do Título Inválida
'22' = Espécie do Título Não Permitida para a Carteira
'23' = Aceite Inválido
'24' = Data da Emissão Inválida
'25' = Data da Emissão Posterior a Data de Entrada
'26' = Código de Juros de Mora Inválido
'27' = Valor/Taxa de Juros de Mora Inválido
'28' = Código do Desconto Inválido
'29' = Valor do Desconto Maior ou Igual ao Valor do Título
'30' = Desconto a Conceder Não Confere
'31' = Concessão de Desconto - Já Existe Desconto Anterior
'32' = Valor do IOF Inválido
'33' = Valor do Abatimento Inválido
'34' = Valor do Abatimento Maior ou Igual ao Valor do Título
'35' = Valor a Conceder Não Confere
'36' = Concessão de Abatimento - Já Existe Abatimento Anterior
'37' = Código para Protesto Inválido
'38' = Prazo para Protesto Inválido
'39' = Pedido de Protesto Não Permitido para o Título
'40' = Título com Ordem de Protesto Emitida
'41' = Pedido de Cancelamento/Sustação para Títulos sem Instrução de Protesto
'42' = Código para Baixa/Devolução Inválido
'43' = Prazo para Baixa/Devolução Inválido
'44' = Código da Moeda Inválido
'45' = Nome do Pagador Não Informado
'46' = Tipo/Número de Inscrição do Pagador Inválidos
'47' = Endereço do Pagador Não Informado
'48' = CEP Inválido
'49' = CEP Sem Praça de Cobrança (Não Localizado)
'50' = CEP Referente a um Banco Correspondente
'51' = CEP incompatível com a Unidade da Federação
'52' = Unidade da Federação Inválida
'53' = Tipo/Número de Inscrição do Sacador/Avalista Inválidos
'54' = Sacador/Avalista Não Informado
'55' = Nosso número no Banco Correspondente Não Informado
'56' = Código do Banco Correspondente Não Informado
'57' = Código da Multa Inválido
'58' = Data da Multa Inválida
'59' = Valor/Percentual da Multa Inválido
'60' = Movimento para Título Não Cadastrado
'61' = Alteração da Agência Cobradora/DV Inválida
'62' = Tipo de Impressão Inválido
'63' = Entrada para Título já Cadastrado
'64' = Número da Linha Inválido
'65' = Código do Banco para Débito Inválido
'66' = Agência/Conta/DV para Débito Inválido

'67' = Dados para Débito incompatível com a Identificação da Emissão do Boleto de Pagamento
'68' = Débito Automático Agendado
'69' = Débito Não Agendado - Erro nos Dados da Remessa
'70' = Débito Não Agendado - Pagador Não Consta do Cadastro de Autorizante
'71' = Débito Não Agendado - Beneficiário Não Autorizado pelo Pagador
'72' = Débito Não Agendado - Beneficiário Não Participa da Modalidade Débito Automático
'73' = Débito Não Agendado - Código de Moeda Diferente de Real (R\$)
'74' = Débito Não Agendado - Data Vencimento Inválida
'75' = Débito Não Agendado, Conforme seu Pedido, Título Não Registrado
'76' = Débito Não Agendado, Tipo/Num. Inscrição do Debitado, Inválido
'77' = Transferência para Desconto Não Permitida para a Carteira do Título
'78' = Data Inferior ou Igual ao Vencimento para Débito Automático
'79' = Data Juros de Mora Inválido
'80' = Data do Desconto Inválida
'81' = Tentativas de Débito Esgotadas - Baixado
'82' = Tentativas de Débito Esgotadas - Pendente
'83' = Limite Excedido
'84' = Número Autorização Inexistente
'85' = Título com Pagamento Vinculado
'86' = Seu Número Inválido
'87' = Quantidade Total Inf. Zerada
'88' = Tipo de Registro Inválido
'89' = Tipo de Serviço Inválido
'90' = Valor Total Inf. Zerado
'91' = Comprador Impedido de Operar
'92' = Data Financiamento Inválida
'93' = Equalização Inválida
'94' = Financiamento IOF Inválido
'95' = Indexador Inválido
'96' = Negociação Bloqueada
'97' = Parcela Inválida
'98' = Prazo não Negociado
'99' = Negociação sem Movimento Transmitido
'100' = Taxa do Cliente Inválido
'101' = Tipo de Comprador Inválido
'102' = Tipo de Operação Inválido
'103' = Valor Excedeu o Valor Negociado
'104' = Outros
'105' = Vencimento Fora do Prazo de Operação
'106' = CEP não Cadastrado
'107' = Nome do Comprador Inválido
'108' = Endereço do Comprador Inválido
'109' = Cidade do Comprador Inválido
'110' = Estado do Comprador Inválido
'111' = Agência Cobradora Inválida
'112' = Praça Cobradora Inválida
'113' = Limite Excedido
'114' = Seu Número Inválido
'115' = Sequência de Registro Inválida
'116' = Data de Vencimento - Título Vencido
'117' = Registro Entrada em Duplicidade
'118' = Intrução de Título Bloqueado
'119' = Registro sem Correspondente
'120' = Inválido para Vendor Eletrônico
'121' = Falta Header
'122' = Código da Ocorrência Inválido
'123' = Campo não Numérico
'124' = CNPJ zerado ou não numérico
'125' = Data de Gravação Inválida

	<p>'126' = Falta Sequência '127' = ID Remessa Inválida</p> <p>C - Códigos de liquidação / baixa de '01' a '15' associados aos códigos de movimento '06', '09' e '17' (Descrição V003)</p> <p>Liquidação: '01' = Por Saldo '02' = Por Conta '03' = No Próprio Banco '04' = Compensação Eletrônica '05' = Compensação Convencional '06' = Por Meio Eletrônico '07' = Após Feriado Local '08' = Em Cartório</p> <p>Baixa: '09' = Comandada Banco '10' = Comandada Cliente Arquivo '11' = Comandada Cliente On-line '12' = Decurso Prazo - Cliente '13' = Decurso Prazo - Banco '14' = Protestado '15' = Título Excluído</p>	
V011	Taxa de Juros Vendedor Percentual de juros definido pelo Banco a ser cobrado do Vendedor.	V011
V012	Taxa de Juros Comprador Percentual de juros a ser cobrado do comprador, definida pelo vendedor, podendo ser diferente da taxa de juros Vendedor.	V012
V013	Taxa de Juros Vendedor Anual Percentual de juros anual correspondente à taxa / mês praticada pelo Banco a ser cobrado do Vendedor.	V013
V014	Taxa de Juros Comprador Anual Percentual de juros anual corresponde à taxa / mês praticada pelo Vendedor.	V014
V015	Data da Primeira Repactuação Data que será repactuado pela primeira vez o financiamento Vendedor. Utilizar o formato DDMMAAAA, onde: DD = dia MM = mês AAAA = ano	V015
V016	Data da Última Repactuação Data que será repactuado pela última vez o financiamento Vendedor. Utilizar o formato DDMMAAAA, onde: DD = dia MM = mês	V016

	AAAA = ano	
V017	Periodicidade da Repactuação Número que identifica o prazo em dias que serão feitas as repactuações no financiamento.	V017
V018	Nova Data de Vencimento Data de alteração ou prorrogação do vencimento. Utilizar o formato DDMMAAAA, onde: DD = dia MM = mês AAAA = ano	V018
V019	Prazo para Débito e Transferência Prazo para débito ao vendedor e transferência para cobrança simples, após o vencimento do título.	V019
V020	Forma de Pagamento do IOF Código adotado que identifica a forma de pagamento de IOF, conforme negociação entre Vendedor e Comprador. Domínio: '0' = Debitado do Vendedor no ato '1' = Financiado ao Comprador '2' = Débito do Abatimento na Liquidação Observação: O IOF é um imposto devido pelo Vendedor por ser ele o contratante do financiamento, podendo ser repassado para o Comprador, de acordo com a negociação.	V020
V021	Tipo de Equalização Código adotado para identificar o momento que será efetuado o lançamento (débito/crédito), referente a diferença de taxas de juros entre Vendedor e Comprador. Domínio: '0' – Sem Equalização '1' – No Ato '2' – No Final	V021
V022	Modalidade de Equalização Código adotado para identificar a modalidade de taxa em que será paga a equalização. Domínio: '0' – Não utilizado '1' – Pré '2' – Pós Observação: Será utilizada somente para moeda VARIÁVEL.	V022

V023	Valor Financiado Valor total financiado ao Comprador. Observação: <ul style="list-style-type: none">- Quando a Forma do Pagamento do IOF for debitado do vendedor no ato: Valor Financiado = Valor Nominal do Título- Quando a Forma do Pagamento do IOF for financiado ao comprador: Valor Financiado = Valor Nominal do Título + Valor de IOF	V023
V024	Valor da Equalização Valor calculado pela diferença das taxas entre Vendedor e Comprador que resultará em lançamento à Crédito ou à Débito na conta corrente do Vendedor, no ato ou no vencimento da(s) parcela(s).	V024
V025	Data do Primeiro Vencimento do Título Data do primeiro vencimento do título de vendedor. Utilizar o formato DDMMAAAA, onde: DD = dia MM = mês AAAA = ano	V025
V026	Número da Parcela Número adotado para identificar a seqüência da parcela.	V026
V027	Valor da Parcela no Vencimento Valor devido no vencimento.	V027
V028	Valor do Juros de Mora / Comissão de Permanência Valor acrescido pelo Banco, por atraso no pagamento da parcela.	V028
V029	Valor de Resgate Valor de resgate da operação de Vendedor.	V029
V030	Valor da Parcela Paga Valor da parcela paga.	V030
V031	Valor do IOF sobre atraso Valor complementar referente ao IOF no período ocorrido entre o vencimento e o pagamento.	V031
V032	Código da Moeda do Vendedor Código adotado pela Febraban para identificar a moeda negociada entre Banco e Vendedor Domínio: <ul style="list-style-type: none">'01' = Reservado para Uso Futuro'02' = Dólar Americano Comercial (Venda)'03' = Dólar Americano Turismo (Venda)'04' = ITRD	V032

	<p>'05' = IDTR '06' = UFIR Diária '07' = UFIR Mensal '08' = FAJ-TR '09' = Real '10' = TR '11' = IGPM '12' = CDI '13' = Percentual do CDI</p>	
V033	<p>Código Programa Operacional Número adotado pelo Banco para identificar as características detalhadas da operação.</p>	V033
V034	<p>Valor Concentrado Valor de concentração do Comprador.</p>	V034
V035	<p>Percentual de Concentração Percentual concentração do Comprador.</p>	V035
V036	<p>Data da Baixa / Liquidação Data do pagamento ou liquidação da parcela do financiamento. Utilizar o formato DDMMAAAA, onde: DD = dia MM = mês AAAA = ano</p>	V036
V037	<p>Valor / Percentual a ser Concedido Valor ou percentual de desconto a ser concedido sobre o título de vendedor.</p>	V037
V038	<p>Situação do Contrato Situação do contrato no sistema de origem.</p>	V038
V039	<p>Situação da parcela Situação da parcela no sistema de origem.</p>	V039
V040	<p>Código do Desconto Código adotado pela FEBRABAN para identificação do tipo de desconto que deverá ser concedido. Para os códigos '1' e '2' será obrigatório a informação da Data. Para o código '7', somente será válido para o código de movimento '08' - Cancelamento de Desconto. Domínio: '1' = Valor Fixo Até a Data Informada '2' = Percentual Até a Data Informada '3' = Valor por Antecipação Dia Corrido '4' = Valor por Antecipação Dia Útil '5' = Percentual Sobre o Valor Nominal Dia Corrido '6' = Percentual Sobre o Valor Nominal Dia Útil '7' = Cancelamento de Desconto</p>	V040

V041	Data do Desconto Data limite do desconto do título de vendedor. Utilizar o formato DDMMAAAA, onde: DD = dia MM = mês AAAA = ano	V041
V042	Código para Protesto Código adotado pela FEBRABAN para identificar o tipo de prazo a ser considerado para o protesto. Cada Banco definirá a utilização de cada domínio. Domínio: '1' = Protestar Dias Corridos '2' = Protestar Dias Úteis '3' = Não Protestar '9' = Cancelamento Protesto Automático (somente válido p/ Código Movimento Remessa = '31' - Descrição V002)	V042
V043	Número de Dias para Protesto Número de dias decorrentes após a data de vencimento para inicialização do processo de Vendedor via protesto.	V043
V044	Mensagem Campo destinado ao envio de mensagens livres, a serem impressas no campo de instruções da ficha de compensação do Boleto de Pagamento. Cada Banco definirá os códigos de mensagens que serão utilizados.	V044
V045	Número da Nota Fiscal Número da nota fiscal referente a um Título de Vendedor, informado pelo Vendedor. Este número é subordinado a uma série e local. Informação para repasse ao Comprador por ocasião de pagamento eletrônico.	V045
V046	Periodicidade do Prazo de Vencimento Diferença em dias entre o vencimento das parcelas. Obrigatório somente para tipo de vencimento Fixo.	V046
V047	Tipo de Lançamento do Valor da Equalização Campo destinado para classificação do lançamento para o valor de equalização. Domínio: 'D' = Débito 'C' = Crédito	V047
V048	Nova Taxa de Juros Vendedor Percentual alterado dos juros definido pelo Banco a ser cobrado do Vendedor.	V048
V049	Nova Taxa de Juros Comprador	V049

	Percentual alterado dos juros a ser cobrado do comprador, definida pelo vendedor, podendo ser diferente da taxa de juros Vendedor.	
V050	Valor dos encargos do comprador Valor dos juros a ser cobrado do comprador, definida pelo vendedor, com base na informação da "Taxa de Juros Comprador"	V050
V051	Espécie do Título Será utilizado o mesmo descritivo do campo espécie do título do Serviço Cobrança – código de descrição C015.	V051

Z – Autenticação do Pagamento

Z001	Autenticação para atender a legislação Autenticação gerada para atender a legislação	Z001
Z002	Autenticação Bancária / Protocolo Autenticação gerada pelo banco válido como protocolo do pagamento	Z002

5.0 - Alteração do Manual

5.1 - Objetivo

A alteração do manual tem por objetivo documentar as manutenções ocorridas, facilitando o entendimento do manual.

5.2 - Manutenção do Manual

Versão.Release	Objetivo da Manutenção		
10.9	Código adotado pela FEBRABAN para identificar a moeda referenciada no Título.		
Estrutura do arquivo			
	G065	I	Inclusão de códigos de moeda para identificar a moeda referenciada no título, equiparando ao previsto no Manual da PCR.

Versão.Release	Objetivo da Manutenção
10.8	<ul style="list-style-type: none"> - Permitir aos bancos conhecerem no momento da consulta se existe a possibilidade de efetuar averbação de crédito consignado. - Equalizar o entendimento para identificação das transações dos Bancos junto aos Órgãos Públicos, em casos de pedidos de afastamento do sigilo bancário.
Estrutura do arquivo	- Alteração do release do número da Versão do Layout do Arquivo para 103.

Serviço / Produto	Campo	Evento	Comentário
Identificação PIX =====	12.4Y	I	Inclusão de descrição de camp dos domínios para: -Tipo de Chave PIX - Chave PIX/URL – PIX
Identificação PIX	13.4Y	I	- TXID- Código de Identificação do QRCode
Código de Movimento Remessa	C004	I	Inclusão de domínio: 61 – alteração para inclusão/manutenção de QRCode PIX
Identificação da Distribuição	C010	I	Inclusão de domínios: ‘P’ = Banco registra e cliente distribui boleto com QRCode PIX ‘Q’ = Banco registra e dsitribui boleto com QRCide PIX.
Motivo de Ocorrência	C047	I	Inclusão de domínios: ‘P1’ = Registrado com QR Code Pix ‘P2’ = Registrado sem QR Code Pix ‘P3’ = Chave PIX – chave invalida ‘P4’ = Chave PIX – sem cadastro na DICT ‘P5’ = Chave PIX – não é compatível com o CNPJ ‘P6’ = Identificador (TXID) – em duplicidade ‘P7’ = Identificador (TXID) – inválido ou não encontrado ‘P8’ = Ocorrência – alterar QR Code – alteração não permitida – QR Code concluído, removido pelo PSP ou removido pelo usuário recebedor ‘P9’ = ocorrência – cancela QR Code – cancelamento n]ao permitido – QR Code concluído, removido pelo PSP ou removido pelo usuário recebedor
Tipo de Chave DICT	G103	I	Inclusão de domínios: ‘1’ = CPF ‘2’ = CNPJ ‘3’ = Celular ‘4’ = e-mail ‘5’ = EVP – chave aleatória

--	--	--	--

Onde Evento = (I) inclusão, (A) alteração e (E) exclusão.

Versão.Release		Objetivo da Manutenção		
10.7		- Alterações no serviço Pagamentos e Extrato de Conta Corrente para Conciliação Bancária para adequação ao Pix.		
Estrutura do arquivo		- Alteração do release do número da Versão do Layout do Arquivo para 10.7.		
Serviço / Produto	Campo	Evento	Comentário	
Pagamentos	G031	I	Inclusão de formatação específica para pagamentos via Pix	
Pagamentos	G029	I	Inclusão das formas de lançamento “45” e “47” para identificação do Pix	
Pagamentos	G059	I	Inclusão dos códigos de ocorrências de PA até PK para utilização no Pix	
Extrato de Conta Corrente para conciliação	G092	I	Inclusão do temo Pix nos códigos “120” e “209”. Além da inclusão do código “223” para identificação de crédito via Qrcode	
Pagamentos	G100	I	Criação de nova descrição para forma de iniciação igual Pix com o objetivo de identificar a iniciação do Pix	
Pagamentos	G101	I	Criação de nova descrição para forma de iniciação igual Pix com o objetivo de identificação da chave.	
Pagamentos	J-52 Pix	I	Criação de novo segmento J-52 Pix para identificação de pagamentos Pix via QRcode	
Pagamentos	P001	I	Inclusão do código “009” para identificação de câmara centralizadora SPI	
Pagamentos	P009	A	Alteração para obrigatório quando pagamento Pix	
Pagamentos	P010	A	Alteração para obrigatório quando pagamento Pix	

Versão.Release		Objetivo da Manutenção	
10.5		- Alterações no serviço Pagamento de títulos de cobrança, com o objetivo de complementar as validações do pagamento junto a base centralizada de Boletos.	
Estrutura do arquivo		- Alteração do release do número da Versão do Layout do Arquivo para 105.	
Serviço / Produto	Campo	Evento	Comentário
Pagamentos	J-52	A	Alteração da do campo J-52 de Opcional para Obrigatório para o pagamento de boletos de qualquer valor
Versão.Release		Objetivo da Manutenção	
10.6		- Inclusão do código “6 – Cobrança Cessão” ; para tratamento sobre Cessão de Direito Creditórios.	
Estrutura do arquivo		- Alteração do release do número da Versão do Layout do Arquivo para 106.	
Serviço / Produto	Campo	Evento	Comentário
Carteira	C006	I	Inclusão do campo 6 para tratamento sobre Cessão de Direito Creditórios.

Onde Evento = (I) inclusão, (A) alteração e (E) exclusão.

Onde Evento = (I) inclusão, (A) alteração e (E) exclusão.

Versão.Release		Objetivo da Manutenção	
10.4		- Alterações no serviço Pagamento Através de Crédito em Conta, Cheque, OP, DOC, TED ou Pagamento com Autenticação, com o objetivo de contemplar a identificação dos pagamentos de tributos municipais ISS – LCP 157 detalhados das descrições G029 e G031.	
Estrutura do arquivo		- Alteração do release do número da Versão do Layout do Arquivo para 104.	
Serviço / Produto	Campo	Evento	Comentário
Pagamentos	G029	I	Inclusão de dois novos domínios: ‘80’= Pagamento de tributos municipais ISS - LCP 157 - próprio Banco ‘81’= Pagamento de Tributos Municipais ISS - LCP 157 - outros Bancos
Pagamentos	G031	I	Inclusão da informação de Formatação para identificação Pagamento de Tributos Municipais ISS – LCP 157.

Versão.Release		Objetivo da Manutenção	
10.3		- Alterações no serviço/produto Pagamento Através de Crédito em Conta, Cheque, OP, DOC, TED ou Pagamento com Autenticação com o objetivo de contemplar transferências de conta corrente para conta pagamento. - Inclusão de dois códigos retorno no serviço/produto cobrança.	
Estrutura do arquivo		- Alteração do release do número da Versão do Layout do Arquivo para 103. - Alteração do release do número da Versão do Layout do Lote do serviço Pagamento Através de Crédito em Conta, Cheque, OP, DOC, TED ou Pagamento com Autenticação para 046.	
Serviço / Produto	Campo	Evento	Comentário
Pagamentos	18.3C	I	Criação de um novo campo com 20 posições para identificar Número Conta Pagamento Creditada
Pagamentos	19.3C	A	Deslocamento do campo Uso Exclusivo FEBRABAN/CNAB da posição 128 para a posição de 148 a 240 (93 posições).
Pagamentos	G025	I	Inclusão de um novo domínio: ‘23’ = Interoperabilidade entre Contas de Instituições de Pagamentos
Pagamentos	G059	A	Alteração de domínios: ‘AL’ = Código do Banco Favorecido, Instituição de Pagamento ou Depositário Inválido

			'AN' = Conta Corrente/DV/Conta de Pagamento do Favorecido Inválido
Títulos em Cobrança	C044	I	Inclusão de domínios: '64' = Confirmação de alteração do valor mínimo/percentual '65' = Confirmação de alteração do valor máximo/percentual

Onde Evento = (I) inclusão, (A) alteração e (E) exclusão.

Versão.Release	Objetivo da Manutenção		
10.2	- Permitir aos bancos conhecerem no momento da consulta se existe a possibilidade de efetuar averbação de crédito consignado. - Equalizar o entendimento para identificação das transações dos Bancos junto aos Órgãos Públicos, em casos de pedidos de afastamento do sigilo bancário.		
Estrutura do arquivo	- Alteração do release do número da Versão do Layout do Arquivo para 102.		
Serviço / Produto	Campo	Evento	Comentário
Extrato de Conta Corrente para Conciliação Bancária ===== Extrato para Gestão de Caixa	G092	A	Alteração dos domínios para: '101' = Cheque Compensado '201' = Depósito em Cheque '202' = Crédito de Cobrança '219' = Recebimento de Salário
Extrato de Conta Corrente para Conciliação Bancária ===== Extrato para Gestão de Caixa	G092	I	Inclusão de domínios: '124' = Cheque Pago '125' = Pagamentos Diversos '126' = Pagamento de Tributos '127' = Cartão de crédito - Pagamento de fatura de cartão de crédito da própria IF '221' = Pagamento de Tributos '222' = Cartão de Crédito - Recebíveis de cartão de crédito
Empréstimo com Consignação em Folha de Pagamento	G059	I	Inclusão de domínio: 'IR' = Não averbação de contrato – quantidade de parcelas/competências informadas ultrapassou a data limite da extinção de cota do dependente titular de benefícios.

